

Dell™ Inspiron™ 9400/E1705

# Manuale dell'utente

**Modello PP05XB**

[www.dell.com](http://www.dell.com) | [support.dell.com](http://support.dell.com)

## N.B., Avvisi e Attenzione



**N.B.** Un N.B. indica informazioni importanti che contribuiscono a migliorare l'utilizzo del computer.



**AVVISO:** Un AVVISO indica un danno potenziale all'hardware o perdita di dati e spiega come evitare il problema.



**ATTENZIONE:** Un messaggio di ATTENZIONE indica un rischio di danni materiali, lesioni personali o morte.

## Abbreviazioni ed acronimi

Per un elenco completo delle abbreviazioni e degli acronimi, consultare "Glossario" a pagina 173.

Se si è acquistato un computer Dell™ Serie n, qualsiasi riferimento in questo documento ai sistemi operativi Microsoft® Windows® non è applicabile.

---

**Le informazioni contenute in questo documento sono soggette a modifica senza preavviso.**  
© 2005–2006 Dell Inc. Tutti i diritti riservati.

È severamente vietata la riproduzione, con qualsiasi strumento, senza l'autorizzazione scritta di Dell Inc.

Marchi commerciali usati nel presente documento: *Dell*, il logo *DELL*, *Inspiron*, *Dell Precision*, *Dimension*, *OptiPlex*, *Latitude*, *PowerEdge*, *PowerConnect*, *PowerVault*, *PowerApp*, *Dell TravelLite*, *ExpressCharge*, *Dell MediaDirect*, *XPS* e *Strike Zone* sono marchi commerciali di Dell Inc.; *Intel*, *Celeron* e *Pentium* sono marchi depositati di Intel Corporation; *Microsoft*, *Outlook* e *Windows* sono marchi depositati di Microsoft Corporation; *Bluetooth* è un marchio depositato di proprietà di Bluetooth SIG, Inc. ed è utilizzato per concessione da Dell; *Mobility* è un marchio commerciale e *Radeon* è un marchio depositato di ATI Technologies Inc. negli Stati Uniti ed in altri Paesi ed è utilizzato per concessione da Dell; *EMC* è un marchio depositato di EMC Corporation; *ENERGY STAR* è un marchio depositato dell'U.S. Environmental Protection Agency.

Altri marchi e nomi commerciali possono essere utilizzati in questo documento sia in riferimento alle aziende che rivendicano il marchio e i nomi che ai prodotti stessi. Dell Inc. nega qualsiasi partecipazione di proprietà relativa a marchi e nomi commerciali diversi da quelli di sua proprietà.

Modello PP05XB

Aprile 2006

N/P RD111

Rev. A01

# Sommario

	<b>Ricerca di informazioni</b> . . . . .	<b>11</b>
<b>1</b>	<b>Presentazione del computer</b> . . . . .	<b>15</b>
	<b>Individuazione della configurazione del computer</b> . . . . .	<b>15</b>
	<b>Vista anteriore</b> . . . . .	<b>16</b>
	<b>Vista laterale sinistra</b> . . . . .	<b>20</b>
	<b>Vista laterale destra</b> . . . . .	<b>21</b>
	<b>Vista posteriore</b> . . . . .	<b>23</b>
	<b>Vista inferiore</b> . . . . .	<b>27</b>
<b>2</b>	<b>Configurazione del computer</b> . . . . .	<b>29</b>
	<b>Connessione a Internet</b> . . . . .	<b>29</b>
	Impostazione della connessione a Internet . . . . .	29
	<b>Trasferimento di informazioni ad un nuovo computer</b> . . . . .	<b>30</b>
	Esecuzione del Trasferimento guidato file e impostazioni col CD Operating System . . . . .	30
	Esecuzione del Trasferimento guidato file e impostazioni senza il CD Operating System . . . . .	32
	<b>Installazione della stampante</b> . . . . .	<b>33</b>
	Cavo stampante . . . . .	33
	Collegamento di una stampante USB . . . . .	33
	<b>Dispositivi di protezione elettrica</b> . . . . .	<b>34</b>
	Dispositivi di protezione da sovracorrente . . . . .	34
	Compensatori di linea . . . . .	35
	Gruppi di continuità . . . . .	35

3	Usò dello schermo . . . . .	37
	<b>Regolazione della luminosità</b> . . . . .	37
	<b>Visualizzazione dell'immagine su un altro schermo</b> . . . . .	37
	<b>Impostazione della risoluzione dello schermo</b> . . . . .	38
4	Usò della tastiera e del touchpad . . . . .	39
	<b>Tastierino numerico</b> . . . . .	39
	<b>Combinazioni di tasti</b> . . . . .	40
	Funzioni del sistema . . . . .	40
	Batteria . . . . .	40
	Cassetto dell'unità CD o DVD . . . . .	40
	Funzioni dello schermo . . . . .	40
	Rete senza fili e funzione di tecnologia senza fili Bluetooth® . . . . .	40
	Gestione del risparmio di energia . . . . .	41
	Funzioni dell'altoparlante . . . . .	41
	Funzioni del tasto logo Microsoft® Windows® . . . . .	41
	<b>Touchpad</b> . . . . .	42
	Personalizzazione del touchpad . . . . .	42
5	Usò della batteria . . . . .	43
	<b>Rendimento della batteria</b> . . . . .	43
	<b>Controllo del livello di carica della batteria</b> . . . . .	44
	Battery Meter (Misuratore alimentazione) di Dell™ QuickSet . . . . .	44
	Misuratore alimentazione di Microsoft® Windows® . . . . .	44
	Indicatore del livello di carica . . . . .	44
	Avviso di batteria scarica . . . . .	45
	<b>Risparmio di autonomia della batteria</b> . . . . .	45
	<b>Modalità di gestione del risparmio di energia</b> . . . . .	46
	Modalità standby . . . . .	46
	<b>Configurazione delle impostazioni della gestione del risparmio di energia</b> . . . . .	47
	<b>Ricarica della batteria</b> . . . . .	47

	<b>Sostituzione della batteria</b> . . . . .	<b>48</b>
	<b>Conservazione della batteria</b> . . . . .	<b>48</b>
<b>6</b>	<b>Caratteristiche di Dell™ QuickSet</b> . . . . .	<b>49</b>
<b>7</b>	<b>Uso di CD, DVD e altri prodotti multimediali</b> . . . . .	<b>51</b>
	<b>Riproduzione di CD e DVD</b> . . . . .	<b>51</b>
	<b>Regolazione del volume</b> . . . . .	<b>52</b>
	<b>Regolazione dell'immagine</b> . . . . .	<b>53</b>
	<b>Copia di CD e DVD</b> . . . . .	<b>54</b>
	Come copiare un CD o un DVD . . . . .	54
	Uso di CD e DVD vuoti . . . . .	55
	Suggerimenti utili . . . . .	55
	<b>Uso di Dell Media Experience e Dell MediaDirect™</b> . . . . .	<b>56</b>
	Se il computer è acceso o in modalità standby . . . . .	56
	Se il computer è spento o in modalità di sospensione . . . . .	56
	Guida di Dell MediaDirect e Dell Media Experience . . . . .	57
	<b>Collegamento del computer ad una periferica TV o audio</b> . . . . .	<b>57</b>
	S-video e audio standard . . . . .	59
	S-video e audio digitale S/PDIF . . . . .	60
	Video composito e audio standard . . . . .	62
	Video composito e audio digitale S/PDIF . . . . .	63
	Video componente e audio standard . . . . .	65
	Video componente e audio digitale S/PDIF . . . . .	67
	Installazione delle cuffie Cyberlink (CL) . . . . .	69
	Abilitazione delle impostazioni di visualizzazione per una TV in Microsoft® Windows® XP . . . . .	70
<b>8</b>	<b>Uso delle schede</b> . . . . .	<b>71</b>
	<b>ExpressCard</b> . . . . .	<b>71</b>
	Protezioni per ExpressCard . . . . .	71
	Installazione di un'ExpressCard . . . . .	71
	Rimozione di un'ExpressCard o di una protezione . . . . .	73

<b>Schede di memoria multimediali</b> . . . . .	<b>74</b>
Installazione di una scheda di memoria multimediale . . . . .	74
Rimozione di una scheda di memoria multimediale . . . . .	75
<b>9 Installazione di una rete domestica e per ufficio</b> . . . . .	<b>77</b>
<b>Collegamento fisico a una rete o a un modem a banda larga</b> . . . . .	<b>77</b>
<b>Installazione guidata rete</b> . . . . .	<b>78</b>
<b>Rete locale senza fili (WLAN)</b> . . . . .	<b>78</b>
Cosa è necessario per realizzare una connessione WLAN . . . . .	78
Controllo della scheda di rete senza fili . . . . .	78
Installazione di una nuova WLAN . . . . .	79
<b>Connessione ad una rete locale senza fili</b> . . . . .	<b>80</b>
Individuazione della Gestione periferiche della rete senza fili. . . . .	81
Completamento della connessione alla WLAN. . . . .	81
Attivazione/Disattivazione della scheda di rete senza fili . . . . .	82
Monitoraggio dello stato della scheda di rete senza fili tramite Dell™ QuickSet . . . . .	82
<b>Rete a banda larga mobile o rete geografica senza fili</b> . . . . .	<b>82</b>
Cosa è necessario per stabilire una connessione di rete a banda larga mobile . . . . .	82
Controllo della scheda a banda larga mobile. . . . .	83
Connessione ad una rete a banda larga mobile . . . . .	83
<b>Firewall della connessione ad Internet</b> . . . . .	<b>84</b>
<b>10 Protezione del computer</b> . . . . .	<b>85</b>
<b>Blocco del cavo di sicurezza</b> . . . . .	<b>85</b>
<b>Password</b> . . . . .	<b>85</b>
<b>Software di localizzazione del computer</b> . . . . .	<b>86</b>
<b>In caso di perdita o furto del computer</b> . . . . .	<b>86</b>

11	Risoluzione dei problemi . . . . .	87
	<b>Servizio di aggiornamento tecnico Dell.</b> . . . . .	<b>87</b>
	<b>Dell Diagnostics</b> . . . . .	<b>87</b>
	Quando utilizzare il programma Dell Diagnostics . . . . .	87
	Avvio del programma Dell Diagnostics dal disco rigido . . . . .	87
	Avvio del programma Dell Diagnostics dal CD Drivers and Utilities . . . . .	88
	Main Menu (Menu principale) di Dell Diagnostics . . . . .	89
	<b>Utilità Dell Support.</b> . . . . .	<b>90</b>
	Accesso all'utilità Dell Support. . . . .	90
	Selezione dell'icona Dell Support tramite clic . . . . .	90
	Selezione dell'icona Dell Support tramite doppio clic . . . . .	90
	<b>Problemi relativi alle unità</b> . . . . .	<b>91</b>
	Problemi relativi alle unità CD e DVD. . . . .	91
	Se non si riesce a espellere il cassetto dell'unità CD, CD-RW, DVD o DVD+RW. . . . .	91
	Se si sente uno sfregamento o un cigolio anomalo . . . . .	92
	Problemi relativi al disco rigido. . . . .	92
	<b>Problemi relativi alla posta elettronica, al modem e a Internet</b> . . . . .	<b>92</b>
	<b>Messaggi di errore.</b> . . . . .	<b>93</b>
	<b>Problemi relativi alla periferica IEEE 1394</b> . . . . .	<b>98</b>
	<b>Problemi relativi alla tastiera</b> . . . . .	<b>98</b>
	Problemi relativi alla tastiera esterna . . . . .	98
	Caratteri non previsti . . . . .	99
	<b>Blocchi e problemi relativi al software</b> . . . . .	<b>99</b>
	Il computer non si avvia . . . . .	99
	Il computer smette di rispondere . . . . .	99
	Un programma smette di rispondere o si blocca ripetutamente. . . . .	99
	Un programma è progettato per una versione precedente del sistema operativo Microsoft® Windows® . . . . .	100
	Viene visualizzata una schermata blu . . . . .	100
	Problemi relativi a Dell MediaDirect . . . . .	100
	Altri problemi relativi al software. . . . .	100
	<b>Problemi relativi alla memoria</b> . . . . .	<b>101</b>

<b>Problemi relativi alla rete</b> . . . . .	<b>101</b>
Informazioni generali . . . . .	101
Rete a banda larga mobile . . . . .	102
<b>Problemi relativi alle ExpressCard</b> . . . . .	<b>103</b>
<b>Problemi relativi all'alimentazione</b> . . . . .	<b>103</b>
Come garantire alimentazione sufficiente al computer . . . . .	104
<b>Problemi relativi alla stampante</b> . . . . .	<b>104</b>
<b>Problemi relativi allo scanner</b> . . . . .	<b>105</b>
<b>Problemi relativi all'audio e agli altoparlanti</b> . . . . .	<b>105</b>
Assenza di audio dagli altoparlanti integrati . . . . .	106
Assenza di audio dagli altoparlanti esterni . . . . .	106
Assenza di audio dalle cuffie . . . . .	106
<b>Problemi relativi al touchpad o al mouse</b> . . . . .	<b>106</b>
<b>Problemi relativi al video ed allo schermo</b> . . . . .	<b>107</b>
Se sullo schermo non appare alcuna immagine . . . . .	107
Se i caratteri sullo schermo sono difficili da leggere . . . . .	107
Se è visibile solo parte dello schermo . . . . .	108
<b>Driver</b> . . . . .	<b>108</b>
Definizione di driver . . . . .	108
Identificazione di driver . . . . .	109
Reinstallazione di driver e utilità . . . . .	109
<b>Risoluzione di incompatibilità del software e dell'hardware</b> . . . . .	<b>111</b>
<b>Ripristino del sistema operativo</b> . . . . .	<b>111</b>
Uso del Ripristino configurazione di sistema di Microsoft Windows XP . . . . .	112
Uso di Dell PC Restore della Symantec . . . . .	113
Uso del CD Operating System . . . . .	115
<b>12 Aggiunta e sostituzione di componenti</b> . . . . .	<b>117</b>
<b>Operazioni preliminari</b> . . . . .	<b>117</b>
Strumenti consigliati . . . . .	117
Spegnimento del computer . . . . .	117
Interventi preliminari sui componenti interni del computer . . . . .	118



<b>Disco rigido</b> . . . . .	<b>119</b>
Restituzione del disco rigido a Dell . . . . .	121
<b>Memoria</b> . . . . .	<b>121</b>
<b>Modem</b> . . . . .	<b>124</b>
<b>Scheda miniaturizzata</b> . . . . .	<b>125</b>
<b>Coperchio del cardine</b> . . . . .	<b>129</b>
<b>Tastiera</b> . . . . .	<b>131</b>
<b>Batteria pulsante</b> . . . . .	<b>132</b>
<b>Unità ottica</b> . . . . .	<b>133</b>
<b>Scheda interna con tecnologia senza fili Bluetooth®</b> . . . . .	<b>133</b>
<b>13 In viaggio con il computer</b> . . . . .	<b>135</b>
<b>Identificazione del computer</b> . . . . .	<b>135</b>
<b>Imballaggio del computer</b> . . . . .	<b>135</b>
<b>Suggerimenti per il viaggio</b> . . . . .	<b>136</b>
Viaggi in aereo . . . . .	136
<b>14 Specifiche</b> . . . . .	<b>137</b>
<b>15 Come ottenere assistenza</b> . . . . .	<b>145</b>
<b>Come ottenere assistenza</b> . . . . .	<b>145</b>
Servizi in linea . . . . .	145
Servizio AutoTech . . . . .	146
Servizio automatizzato di controllo dello stato dell'ordine . . . . .	146
Servizio di supporto . . . . .	146
<b>Problemi relativi a un ordine</b> . . . . .	<b>147</b>
<b>Informazioni sul prodotto</b> . . . . .	<b>147</b>
<b>Restituzione di prodotti per riparazione o rimborso durante il periodo di garanzia</b> . . . . .	<b>147</b>
<b>Prima di chiamare</b> . . . . .	<b>147</b>

16	Appendice . . . . .	149
	<b>Uso del programma di installazione di sistema. . . . .</b>	<b>149</b>
	Visualizzazione delle schermate dell'Installazione del sistema . . . . .	149
	Schermata dell'Installazione del sistema . . . . .	149
	Opzioni comunemente utilizzate . . . . .	150
	<b>Pulizia del computer . . . . .</b>	<b>151</b>
	Computer, tastiera e schermo . . . . .	151
	Touchpad . . . . .	151
	CD e DVD . . . . .	151
	<b>Avvisi FCC (solo per gli Stati Uniti) . . . . .</b>	<b>152</b>
	FCC Classe B . . . . .	152
	<b>Avviso del prodotto Macrovision . . . . .</b>	<b>153</b>
	<b>Politica del supporto tecnico di Dell (solo per gli Stati Uniti) . . . . .</b>	<b>153</b>
	Definizione di periferiche e software "installati dalla Dell". . . . .	153
	Definizione delle periferiche e software di "terzi" . . . . .	154
17	Come contattare la Dell . . . . .	155
	Glossario . . . . .	173
	Indice analitico . . . . .	185

## Ricerca di informazioni

 **N.B.** Alcune funzioni o applicazioni multimediali potrebbero essere opzionali e non fornite con il computer. Alcune funzioni o applicazioni multimediali potrebbero non essere disponibili in alcuni Paesi.

 **N.B.** Informazioni supplementari potrebbero essere fornite assieme al computer.

---

### Cosa si ricerca?

- Un programma diagnostico per il computer
- Driver per il computer
- Documentazione delle periferiche
- Notebook System Software (NSS)

### Si trova qui

#### CD Drivers and Utilities (noto anche come ResourceCD)

**N.B.** Il CD *Drivers and Utilities* può essere opzionale e potrebbe non essere spedito col computer.

La documentazione e i driver sono preinstallati sul computer. È possibile utilizzare il CD per installare driver (consultare "Reinstallazione manuale dei driver" a pagina 110) o per eseguire il programma Dell Diagnostics (consultare "Dell Diagnostics" a pagina 87).



I file Leggimi possono essere compresi nel CD per fornire gli ultimi aggiornamenti a proposito di modifiche tecniche operate sul computer o materiale di riferimento tecnico avanzato per tecnici o utenti esperti.

**N.B.** Aggiornamenti dei driver e della documentazione sono disponibili all'indirizzo [support.dell.com](http://support.dell.com).

- 
- Informazioni sulla garanzia
  - Termini e condizioni (solo per gli Stati Uniti)
  - Istruzioni di sicurezza
  - Avvisi normativi
  - Informazioni sull'ergonomia
  - Contratto di licenza Microsoft con l'utente finale

### Guida alle informazioni sul prodotto Dell™

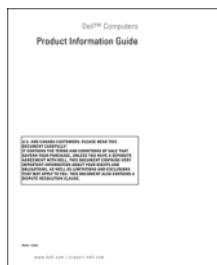

## Cosa si ricerca?

- Come configurare il computer

## Si trova qui

### Diagramma di installazione



- Numero di servizio e codice di servizio espresso
- Etichetta di licenza di Microsoft Windows

### Numero di servizio e licenza di Microsoft® Windows®

Tali etichette sono situate sul fondo del computer.

- Usare il Numero di servizio per identificare il computer quando si utilizza [support.dell.com](http://support.dell.com) o rivolgersi al supporto tecnico.
- Immettere il codice di servizio espresso per smistare la telefonata quando ci si rivolge al supporto tecnico.



---

**Cosa si ricerca?**

- Soluzioni — suggerimenti per la risoluzione dei problemi, articoli di tecnici, corsi in linea, domande frequenti
- Forum della comunità — discussione in linea con altri clienti Dell
- Aggiornamenti — informazioni di aggiornamento per componenti, quali ad esempio la memoria, il disco rigido e il sistema operativo
- Servizio clienti — recapiti, informazioni sullo stato dell'ordine e della richiesta di servizio, sulla garanzia e sulle riparazioni
- Servizio e supporto — stato della richiesta di servizio, contratto di assistenza, discussioni in linea con il supporto tecnico
- Riferimenti — documentazione per il computer, dettagli sulla configurazione del computer, specifiche dei prodotti e white paper
- Download — aggiornamenti di driver, patch e software certificati
- Notebook System Software (NSS) — Se si reinstalla il sistema operativo per il computer, è opportuno reinstallare anche l'utilità NSS. L'utilità NSS fornisce aggiornamenti importanti per il sistema operativo e supporto per unità disco floppy USB Dell™ da 3,5 pollici, processori Intel®, unità ottiche e periferiche USB. NSS è necessaria per il corretto funzionamento del computer Dell. Il software rileva automaticamente il computer e il sistema operativo e installa gli aggiornamenti adeguati alla propria configurazione.
- Aggiornamenti del software e suggerimenti per la risoluzione dei problemi
- Domande frequenti, argomenti importanti e condizioni generali dell'ambiente di elaborazione

- Come usare Windows XP
- Come gestire programmi e file
- Come personalizzare il desktop

---

**Si trova qui**

**Sito Web del supporto tecnico della Dell — [support.dell.com](http://support.dell.com)**

**N.B.** Selezionare il Paese per visualizzare il sito appropriato del supporto.

Per scaricare Notebook System Software:

- 1** Visitare [support.dell.com](http://support.dell.com), selezionare il Paese o il settore commerciale, e immettere il Numero di servizio.
- 2** Selezionare **Drivers & Downloads** e fare clic su **Go (Vai)**.
- 3** Selezionare il sistema operativo e ricercare le parole chiave *Notebook System Software*.

**N.B.** L'interfaccia dell'utente [support.dell.com](http://support.dell.com) potrebbe variare in base alle selezioni.

---

**Utilità Dell Support**

L'utilità Dell Support è un sistema automatizzato di aggiornamento e notifica del sistema installato sul computer. Questo supporto fornisce scansioni in tempo reale sulle condizioni dell'ambiente di elaborazione, sugli aggiornamenti del software e su informazioni pertinenti di supporto autonomo. Accedere all'utilità Dell Support dall'icona  nella barra delle applicazioni. Per maggiori informazioni, consultare "Utilità Dell Support" a pagina 90.

---

**Guida in linea e supporto tecnico di Windows**

- 1** Fare clic sul pulsante **Start**, quindi scegliere **Guida in linea e supporto tecnico**.
- 2** Digitare una parola o una frase che descriva il problema e fare clic sull'icona a forma di freccia.
- 3** Fare clic sull'argomento che descrive il problema.
- 4** Seguire le istruzioni visualizzate.

---

## Cosa si ricerca?

- Informazioni sull'attività di rete, sulla Power Management Wizard (Procedura guidata di gestione del risparmio di energia), sui tasti di scelta rapida e su altri elementi controllati da Dell QuickSet.

## Si trova qui

### Dell QuickSet Help (Guida di Dell QuickSet)

Per visualizzare la *Dell QuickSet Help* (Guida di Dell QuickSet), fare clic col pulsante destro del mouse sull'icona



nella barra delle applicazioni di Microsoft® Windows®.

Per maggiori informazioni su Dell QuickSet, consultare "Caratteristiche di Dell™ QuickSet" a pagina 49.

- Come reinstallare il sistema operativo

### CD Operating System

**N.B.** Il CD *Operating System* è opzionale e potrebbe non essere spedito con il computer.

Il sistema operativo è già installato nel computer. Per reinstallare il sistema operativo, utilizzare uno dei metodi seguenti:

- *Ripristino configurazione di sistema* di Microsoft Windows — *Ripristino configurazione di sistema* Microsoft Windows riporta il computer ad uno stato operativo precedente senza influenzare i file di dati.
- *Dell PC Restore* — *Dell PC Restore* riporta il computer al suo stato operativo originale. *Dell PC Restore* potrebbe non essere stato spedito assieme al computer.
- *CD Operating System* — Se col computer si è ricevuto un *CD Operating System*, è possibile utilizzarlo per ripristinare il sistema operativo.

Per maggiori informazioni, consultare "Ripristino del sistema operativo" a pagina 111.

Dopo aver reinstallato il sistema operativo, utilizzare il *CD Drivers and Utilities (ResourceCD)* per reinstallare i driver per le periferiche fornite assieme al computer.



**N.B.** Il CD *Drivers and Utilities* può essere opzionale e potrebbe non essere spedito col computer.

**N.B.** Il colore del CD varia in base al sistema operativo ordinato.

# Presentazione del computer

## Individuazione della configurazione del computer

In base alle selezioni che sono state effettuate dal cliente al momento dell'acquisto del computer, il computer ha una di diverse configurazioni di controller video. Per determinare la configurazione del controller video del computer:

- 1 Accedere alla Guida in linea e supporto tecnico di Windows. Per istruzioni, consultare "Guida in linea e supporto tecnico di Windows" a pagina 13.
- 2 In **Scegliere un'operazione**, fare clic su **Utilizza Strumenti per visualizzare le informazioni sul computer e diagnosticare problemi**.
- 3 In **Informazioni sul computer**, selezionare **Hardware**.

Dalla schermata **Informazioni sul computer - Hardware**, è possibile visualizzare il tipo di controller video installato nel computer, nonché gli altri componenti hardware.

## Vista anteriore

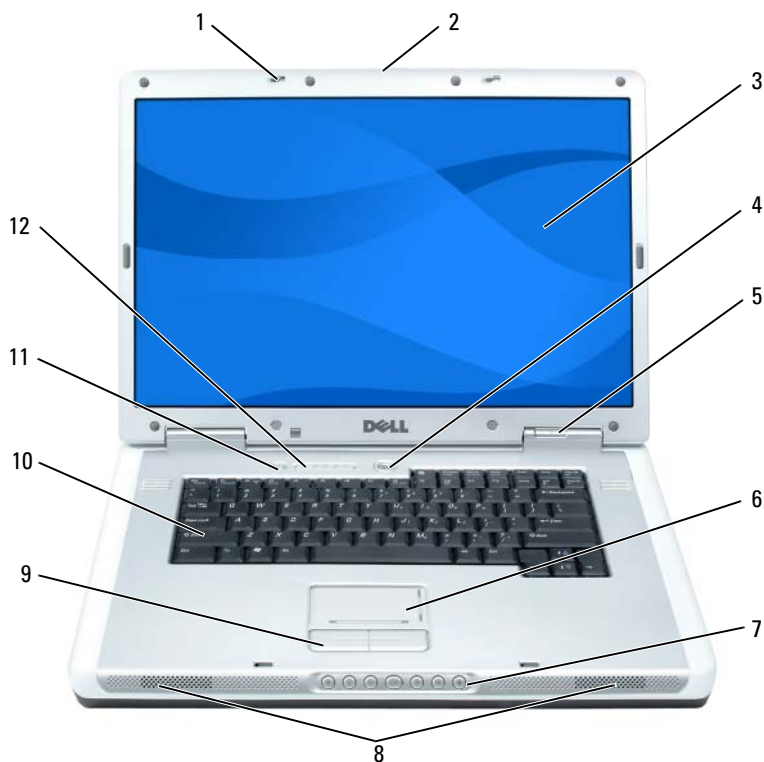

- |   |   |   |                                      |    |  |
|---|---|---|--------------------------------------|----|--|
| 1 | dispositivi di chiusura dello schermo (2) | 5 | indicatori di stato della periferica | 9  | pulsanti del touchpad  |
| 2 | chiusura a scatto dello schermo           | 6 | touchpad                             | 10 | tastiera   |
| 3 | schermo                                   | 7 | pulsanti del controllo multimediale  | 11 | pulsante Dell MediaDirect                                      |
| 4 | pulsante di alimentazione                 | 8 | altoparlanti                         | 12 | indicatori di stato della modalità senza fili e della tastiera |

**DISPOSITIVI DI CHIUSURA DELLO SCHERMO** — Mantiene chiuso lo schermo.

**CHIUSURA A SCATTO DELLO SCHERMO** — Far scorrere per sbloccare i dispositivi di chiusura dello schermo e aprire lo schermo.





**SCHERMO** — Per maggiori informazioni sullo schermo, consultare "Uso dello schermo" a pagina 37.

**PULSANTE DI ALIMENTAZIONE** — Premere per accendere il computer o attivare/disattivare una modalità di gestione del risparmio di energia. Per maggiori informazioni sulle modalità di gestione del risparmio di energia, consultare "Modalità di gestione del risparmio di energia" a pagina 46.



## INDICATORI DI STATO DELLA PERIFERICA



-  L'indicatore si accende all'accensione del computer e lampeggia quando il computer si trova in una modalità di gestione del risparmio di energia.
-  L'indicatore si accende quando il computer legge o scrive dati.
-  **AVVISO:** Per evitare la perdita di dati, non spegnere mai il computer mentre l'indicatore  lampeggia.
-  L'indicatore è acceso o lampeggia per indicare lo stato del livello di carica della batteria.

Se il computer è collegato a una presa elettrica, l'indicatore  funziona in questo modo:

- Verde fisso: significa che è in corso la carica della batteria.
- Verde intermittente: significa che la batteria è quasi completamente carica.

Se il computer è alimentato a batteria, l'indicatore  funziona nel modo seguente:

- Spento: significa che la batteria è sufficientemente carica (o il computer è spento).
- Arancione intermittente: significa che il livello di carica della batteria è basso.
- Arancione fisso: significa che la batteria è quasi scarica.

**TOUCHPAD** — Fornisce le funzionalità di un mouse.

**ZONA DI SCORRIMENTO DEL TOUCHPAD** — Offre la funzionalità del pulsante di scorrimento su un mouse. Una zona di scorrimento verticale si trova sul lato destro del touchpad. Una zona di scorrimento orizzontale si trova sul fondo del touchpad.

**PULSANTI DEL CONTROLLO MULTIMEDIALE** — Controllano CD, DVD e la riproduzione del lettore multimediale.



- ✖ Disattivare l'audio.
- 🔊 Abbassare il volume.
- 🔊 Alzare il volume.
- ▶/|| Riprodurre o mettere in pausa.
- ⏮ Riprodurre la traccia precedente.
- ⏭ Riprodurre la traccia successiva.
- Stop.

**ALTOPARLANTI** — Per regolare il volume degli altoparlanti integrati, premere i pulsanti del controllo multimediale o le scelte rapide da tastiera del volume degli altoparlanti. Per maggiori informazioni, consultare "Funzioni dell'altoparlante" a pagina 41.

**PULSANTI DEL TOUCHPAD** — I pulsanti del touchpad forniscono le stesse funzionalità dei pulsanti del mouse.







**TASTIERA** — La tastiera include un tastierino numerico, nonché il tasto logo di Microsoft Windows. Per informazioni sulle scelte rapide da tastiera supportate, consultare "Combinazioni di tasti" a pagina 40.

**PULSANTE DELL™ MEDIADIRECT™** — Premere il pulsante Dell MediaDirect per avviare Dell MediaDirect o Microsoft® Windows® Media Center Edition. Consultare "Uso di Dell Media Experience e Dell MediaDirect™" a pagina 56.

## INDICATORI DI STATO DELLA TASTIERA E DELLA MODALITÀ SENZA FILI



Gli indicatori situati sulla parte superiore della tastiera hanno le seguenti funzionalità:

	L'indicatore si accende quando si attiva il tastierino numerico.
	L'indicatore si accende quando si attiva la funzione di blocco delle maiuscole.
	L'indicatore si accende quando si attiva la funzione Bloc Scorr.
	L'indicatore si accende quando la rete senza fili è attivata. Per attivare o disattivare rapidamente le reti senza fili, premere <Fn><F2>.
	Si accende quando una scheda con tecnologia senza fili Bluetooth® viene attivata. <b>N.B.</b> La scheda con tecnologia senza fili Bluetooth è una funzione opzionale, cosicché l'indicatore  si accende solo se si è ordinata la scheda insieme al computer. Per maggiori informazioni, consultare la documentazione fornita con la scheda. Per disattivare solo la funzionalità della tecnologia senza fili Bluetooth, fare clic con il pulsante destro del mouse sull'icona  nella barra delle applicazioni di Windows (nell'angolo inferiore destro dello schermo) e fare clic su <b>Disable Bluetooth Radio</b> (Disattiva la radio Bluetooth). Per attivare o disattivare rapidamente tutti i dispositivi senza fili, premere <Fn><F2>.

## Vista laterale sinistra

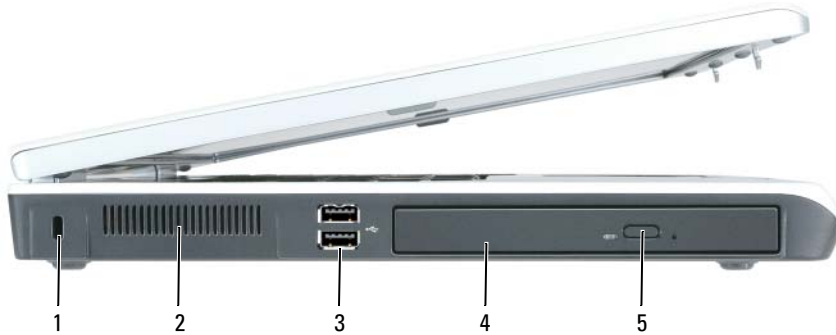

- |                              |                      |   |
|------------------------------|----------------------|---|
| 1 slot per cavo di sicurezza | 3 connettori USB (2) | 5 pulsante di espulsione del cassetto dell'unità ottica |
| 2 presa d'aria               | 4 unità ottica       |   |

**SLOT PER CAVO DI SICUREZZA** — Consente di collegare al computer un dispositivo antifurto reperibile in commercio. Per maggiori informazioni, consultare "Blocco del cavo di sicurezza" a pagina 85. Inoltre, consultare le istruzioni fornite con il dispositivo.

**AVVISO:** Prima di acquistare un dispositivo antifurto, accertarsi che sia compatibile con lo slot per cavo di sicurezza.

**PRESA D'ARIA** — Il computer usa ventole per creare un flusso d'aria attraverso gli sfiati, in modo da prevenire il surriscaldamento.

**ATTENZIONE:** Non ostruire le prese d'aria, non introdurre oggetti ed evitare l'accumulo di polvere. Non riporre il computer in un ambiente con insufficiente aerazione, ad esempio una valigetta chiusa, durante il funzionamento, in quanto ciò potrebbe provocare incendi o il danneggiamento del computer.

**CONNETTORI USB** — Consentono di collegare periferiche USB, quali un mouse, una tastiera o una stampante. È possibile anche collegare l'unità disco floppy opzionale direttamente ad un connettore USB utilizzando il cavo dell'unità disco floppy opzionale.

**UNITÀ OTTICA** — Nell'alloggiamento per unità ottiche è possibile installare periferiche quali un'unità DVD o altra unità ottica. Per maggiori informazioni, consultare "Unità ottica" a pagina 133.

**PULSANTE DI ESPULSIONE DEL CASSETTO DELL'UNITÀ OTTICA** — Premere questo pulsante per espellere un CD o DVD dall'unità ottica. Questo pulsante funziona solo se il computer è acceso.

## Vista laterale destra



- |   |                      |   |  |   |                      |
|---|----------------------|---|--|---|----------------------|
| 1 | disco rigido         | 3 | connettore IEEE 1394                             | 5 | connettori audio (2) |
| 2 | slot per ExpressCard | 4 | lettore di schede di memoria multimediali 5 in 1 | 6 | presa d'aria         |

**DISCO RIGIDO** — Archivia i programmi e i dati.

**SLOT PER EXPRESSCARD** — Supporta un'ExpressCard, quale una scheda modem o di rete. Il computer viene fornito con una protezione di plastica installata nello slot. Per maggiori informazioni, consultare "ExpressCard" a pagina 71.

 **N.B.** Lo slot per ExpressCard *non* supporta schede PC.

**CONNETTORE IEEE 1394** — Collega periferiche che richiedono velocità di trasferimento elevate IEEE 1394, quali certi modelli di fotocamere digitali.

**LETTORE DI SCHEDE DI MEMORIA MULTIMEDIALI 5 IN 1** — Fornisce un modo rapido e comodo di visualizzare e condividere foto, musica e video digitali archiviati in una scheda di memoria multimediale. Il lettore di schede di memoria multimediali 5 in 1 legge le seguenti schede di memoria multimediali digitali:

- Scheda Secure Digital (SD)/SDIO
- MultiMediaCard (MMC)
- Memory Stick
- Memory Stick PRO
- Scheda xD-Picture

## CONNETTORI AUDIO



Collegare le cuffie o gli altoparlanti al connettore .

Collegare il microfono al connettore .

**PRESA D'ARIA** — Il computer usa ventole per creare un flusso di aria attraverso gli sfiati, in modo da prevenire il surriscaldamento.

 **ATTENZIONE:** Non ostruire le prese d'aria, non introdurre oggetti ed evitare l'accumulo di polvere. Non riporre il computer in un ambiente con insufficiente aerazione, ad esempio una valigetta chiusa, durante il funzionamento, in quanto ciò potrebbe provocare incendi o il danneggiamento del computer.

## Vista posteriore

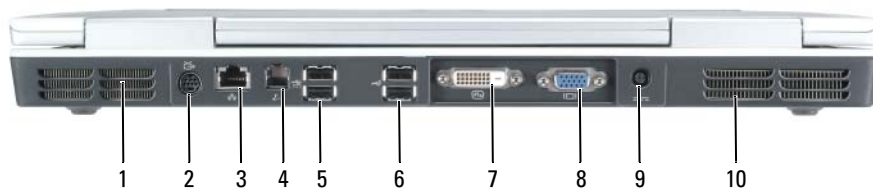

- |   |                                 |   |  |    |                                 |
|---|---------------------------------|---|--|----|---------------------------------|
| 1 | presa d'aria                    | 5 | connettori USB (2)                               | 9  | connettore dell'adattatore c.a. |
| 2 | connettore di uscita TV S-video | 6 | connettori USB (2)                               | 10 | presa d'aria                    |
| 3 | connettore di rete (RJ-45)      | 7 | connettore dell'interfaccia video digitale (DVI) |    |                                 |
| 4 | connettore del modem (RJ-11)    | 8 | connettore video (VGA)                           |    |                                 |

**PRESA D'ARIA** — Il computer usa ventole per creare un flusso di aria attraverso gli sfiati, in modo da prevenire il surriscaldamento.

**⚠ ATTENZIONE:** Non ostruire le prese d'aria, non introdurre oggetti ed evitare l'accumulo di polvere. Non riporre il computer in un ambiente con insufficiente aerazione, ad esempio una valigetta chiusa, durante il funzionamento, in quanto ciò potrebbe provocare incendi o il danneggiamento del computer.

### CONNETTORE DI USCITA TV S-VIDEO



Consente di collegare il computer a una TV. Permette inoltre di collegare periferiche che supportano audio digitale mediante il cavo adattatore audio digitale/TV.

## CONNETTORE DI RETE (RJ-45)

 **AVVISO:** Il connettore di rete ha dimensioni leggermente superiori a quelle del connettore del modem. Per evitare di danneggiare il computer, non collegare una linea telefonica al connettore di rete.

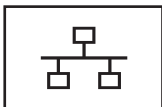

Questo connettore consente di collegare il computer a una rete. I due indicatori nella parte superiore del connettore indicano lo stato e l'attività del collegamento per le connessioni di rete cablate. L'indicatore con luce fissa sul connettore fornisce informazioni sullo stato del collegamento. Quando l'indicatore delle informazioni sullo stato è spento, indica un'assenza di collegamento, quando è verde indica un collegamento a 10 Mb/sec e quando è arancione indica un collegamento a 100 Mb/sec. L'indicatore giallo lampeggiante sul connettore segnala l'attività di rete cabлата.

Per informazioni sull'utilizzo di una scheda di rete, consultare la documentazione della scheda di rete fornita assieme al computer nella Guida in linea e supporto tecnico di Windows. Per accedere alla Guida in linea e supporto tecnico, consultare "Guida in linea e supporto tecnico di Windows" a pagina 13.

## CONNETTORE DEL MODEM (RJ-11)



Per usare il modem interno, collegare la linea telefonica al connettore del modem.

Per informazioni supplementari sull'utilizzo del modem, consultare la documentazione del modem fornita assieme al computer nella Guida in linea e supporto tecnico di Windows. Per accedere alla Guida in linea e supporto tecnico, consultare "Guida in linea e supporto tecnico di Windows" a pagina 13.

## CONNETTORI USB

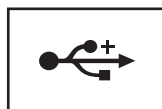

Consentono di collegare periferiche USB, quali un mouse, una tastiera o una stampante.

## CONNETTORE DELL'INTERFACCIA VIDEO DIGITALE (DVI)



Collega un monitor esterno compatibile con DVI, quale un monitor a schermo piatto. Con un cavo adattatore è inoltre possibile collegarvi un monitor compatibile con VGA esterno al connettore DVI.



## CONNETTORE VIDEO

---



Consente di collegare un monitor compatibile con VGA esterno.

---

**CONNETTORE DELL'ADATTATORE C.A.** — Collega un adattatore c.a. al computer. L'adattatore c.a. converte l'alimentazione c.a. in alimentazione c.c. richiesta dal computer. È possibile collegare l'adattatore c.a. quando il computer è acceso o spento.





L'adattatore c.a. è disponibile in configurazioni a 2 fili e a 3 fili. Utilizzare l'adattatore c.a. compatibile con i connettori di alimentazione nel proprio Paese.

**⚠ ATTENZIONE:** L'adattatore c.a. è compatibile con le prese elettriche di qualsiasi Paese. I connettori di alimentazione e le ciabatte variano invece da Paese a Paese. L'uso di un cavo incompatibile o non correttamente collegato alla ciabatta o alla presa elettrica potrebbe provocare incendi o il danneggiamento dell'apparecchiatura.

**➡ AVVISO:** Quando si scollega il cavo dell'adattatore c.a. dal computer, afferrare il connettore (non il cavo) e tirare con decisione ma delicatamente, per non danneggiarlo.

**🔧 N.B.** Per ottenere prestazioni ottimali del computer, utilizzare sempre l'adattatore c.a. fornito assieme al computer. L'uso di adattatori c.a. meno potenti potrebbe causare la visualizzazione di un messaggio di AVVERTENZA da parte del computer oppure una degradazione delle prestazioni del computer.

## Vista inferiore

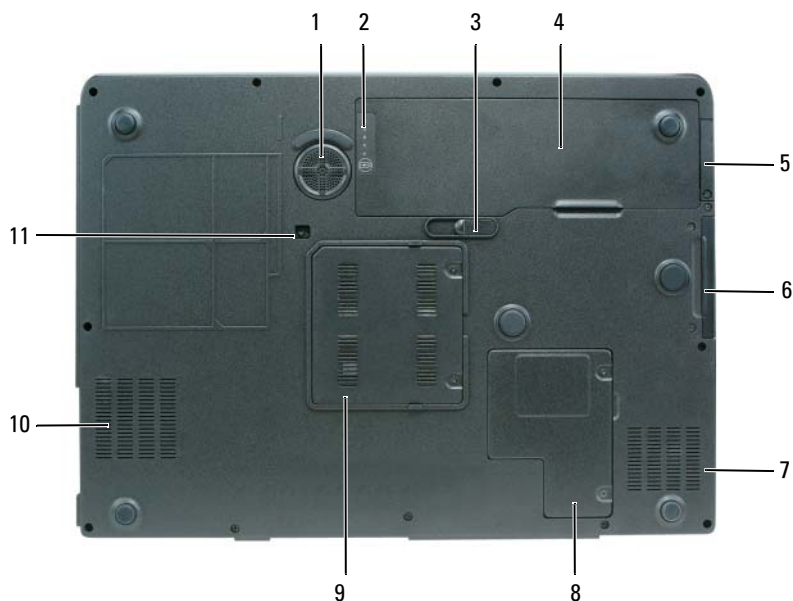

- |   |   |   |
|---|---|---|
| 1 subwoofer   | 5 coperchio per scheda interna opzionale con tecnologia senza fili Bluetooth® | 9 coperchio dei moduli di memoria       |
| 2 indicatore del livello di carica della batteria     | 6 disco rigido  | 10 presa d'aria                         |
| 3 chiusura a scatto dell'alloggiamento della batteria | 7 presa d'aria  | 11 vite di bloccaggio dell'unità ottica |
| 4 batteria  | 8 coperchio della scheda miniaturizzata/modem                                 |   |

**SUBWOOFER** — Produce una uscita dei bassi più larga di quella emessa dagli altoparlanti.

**INDICATORE DEL LIVELLO DI CARICA DELLA BATTERIA** — Fornisce informazioni sullo stato del livello di carica della batteria. Per maggiori informazioni, consultare "Controllo del livello di carica della batteria" a pagina 44.

**CHIUSURA A SCATTO DELL'ALLOGGIAMENTO DELLA BATTERIA** — Sblocca la batteria dall'alloggiamento della batteria. Per maggiori informazioni, consultare "Sostituzione della batteria" a pagina 48.

**BATTERIA** — Se è installata una batteria, è possibile usare il computer senza collegarlo a una presa elettrica. Per maggiori informazioni, consultare "Uso della batteria" a pagina 43.

**COPERCHIO PER SCHEDA INTERNA OPZIONALE CON TECNOLOGIA SENZA FILI BLUETOOTH®** — Per maggiori informazioni, consultare la documentazione fornita con la scheda. Per attivare o disattivare rapidamente tutti i dispositivi senza fili, premere <Fn> <F2>.

**DISCO RIGIDO** — Archivia software e dati. Per maggiori informazioni, consultare "Disco rigido" a pagina 119. La dimensione archiviata per il disco rigido in Esplora risorse è la capacità dell'unità prima dell'installazione di un qualsiasi sistema operativo o programma.

**PRESA D'ARIA** — Il computer usa ventole per creare un flusso di aria attraverso gli sfiati, in modo da prevenire il surriscaldamento.

 **ATTENZIONE: Non ostruire le prese d'aria, non introdurre oggetti ed evitare l'accumulo di polvere. Non riporre il computer in un ambiente con insufficiente aerazione, ad esempio una valigetta chiusa, durante il funzionamento, in quanto ciò potrebbe provocare incendi o il danneggiamento del computer.**

**COPERCHIO DELLA SCHEDA MINIATURIZZATA/MODEM** — Copre lo scomparto che contiene la scheda miniaturizzata ed il modem. Per maggiori informazioni, consultare "Modem" a pagina 124.

**COPERCHIO DEI MODULI DI MEMORIA** — Copre lo scomparto che contiene i moduli di memoria. Per maggiori informazioni, consultare "Memoria" a pagina 121.

**VITE DI BLOCCAGGIO DELL'UNITÀ OTTICA** — Fissa l'unità ottica nell'alloggiamento dell'unità ottica. Per maggiori informazioni, consultare "Unità ottica" a pagina 133.

# Configurazione del computer

## Connessione a Internet

 **N.B.** Il provider di servizi Internet (ISP) e le relative offerte variano da Paese a Paese.

Per effettuare una connessione a Internet, è necessaria una connessione via modem o di rete e un account presso un provider di servizi Internet (ISP). Attraverso tale provider di servizi Internet (ISP) saranno disponibili una o più delle opzioni di connessione che seguono.

- Connessioni remote che consentono l'accesso a Internet tramite linea telefonica. Tali connessioni sono notevolmente più lente di quelle effettuate tramite modem via cavo o DSL.
- Connessioni DSL, che consentono l'accesso a Internet ad alta velocità tramite la linea telefonica esistente. Con una connessione DSL, è possibile accedere a Internet e utilizzare contemporaneamente il telefono sulla stessa linea.
- Connessioni tramite modem via cavo, che consentono l'accesso a Internet ad alta velocità tramite la linea telefonica TV via cavo locale.

Se si utilizza una connessione remota, collegare un cavo telefonico al connettore del modem sul computer e alla presa telefonica a muro prima di impostare la connessione a Internet. Se si utilizza una connessione modem via cavo o DSL, consultare il provider per le istruzioni di configurazione.

## Impostazione della connessione a Internet

Per impostare una connessione Internet con un collegamento sul desktop fornito dall'ISP:

- 1 Salvare e chiudere i file aperti e uscire da tutte le applicazioni in esecuzione.
- 2 Fare doppio clic sull'icona dell'ISP nel desktop di Microsoft® Windows®.
- 3 Seguire le istruzioni visualizzate per completare l'impostazione.

Se non si dispone di un'icona dell'ISP nel desktop o se si desidera impostare una connessione a Internet con un ISP diverso:

- 1 Salvare e chiudere i file aperti e uscire da tutte le applicazioni in esecuzione.
- 2 Fare clic sul pulsante **Start** e fare clic su **Internet Explorer**.  
Appare la **Aggiunta guidata nuova connessione**.
- 3 Fare clic su **Connessione a Internet**.

- 4 Scegliere l'opzione corretta nella finestra successiva.
  - Se non si dispone di un ISP e se ne desidera selezionare uno, fare clic su **Scegli da un elenco di provider di servizi Internet (ISP)**.
  - Se sono state già ottenute informazioni sulla configurazione dall'ISP, ma non è stato ricevuto un CD di configurazione, fare clic su **Imposta la connessione manualmente**.
  - Se si dispone di un CD, fare clic su **Utilizza il CD fornito dall'ISP**.
- 5 Fare clic su **Avanti**.

Se si è selezionato **Imposta la connessione manualmente**, continuare col punto 6. In caso contrario, seguire le istruzioni visualizzate per completare l'impostazione.



**N.B.** In caso di dubbi sul tipo di connessione da selezionare, contattare il proprio ISP.

- 6 Fare clic sull'opzione appropriata sotto **Indicare la modalità di connessione a Internet.**, quindi fare clic su **Avanti**.
- 7 Utilizzare le informazioni di impostazione fornite dall'ISP per completare la impostazione.

In caso di problemi relativi alla connessione a Internet, consultare "Problemi relativi alla posta elettronica, al modem e a Internet" a pagina 92. Se non è possibile connettersi a Internet mentre in precedenza la connessione era riuscita, la causa potrebbe essere una sospensione temporanea del servizio da parte dell'ISP. Contattare l'ISP per verificare lo stato del servizio o ripetere la connessione più tardi.

## Trasferimento di informazioni ad un nuovo computer

Il sistema operativo Microsoft® Windows® XP fornisce un trasferimento guidato file e impostazioni che consente di spostare dati da un computer di origine a un nuovo computer quali quelli seguenti.

- Messaggi di posta elettronica
- Impostazioni delle barre degli strumenti
- Segnalibri di pagine Internet

È possibile trasferire i dati sul nuovo computer tramite una connessione di rete. In alternativa, è possibile archiviare i dati su supporti rimovibili, come un CD scrivibile, per il trasferimento al nuovo computer.

Per trasferire informazioni ad un nuovo computer, è necessario eseguire il Trasferimento guidato file e impostazioni. È possibile utilizzare il CD opzionale *Operating System* per questo procedimento o è possibile creare un disco del Trasferimento guidato file con l'utilità Trasferimento guidato file e impostazioni.

### Esecuzione del Trasferimento guidato file e impostazioni col CD Operating System



**N.B.** Questa procedura richiede il CD *Operating System*. Questo CD è opzionale e potrebbe non essere incluso in tutti i computer.

### **Preparare il nuovo computer al trasferimento dei file**

- 1 Fare clic su **Start**→ **Tutti i programmi**→ **Accessori**→ **Utilità di sistema**, quindi fare clic su **Trasferimento guidato file e impostazioni**.
- 2 Avviare il **Trasferimento guidato file e impostazioni**.
- 3 Quando appare la schermata iniziale di **Trasferimento guidato file e impostazioni**, fare clic su **Avanti**.
- 4 Nella schermata **Specificare il computer**, fare clic su **Nuovo computer** e su **Avanti**.
- 5 Nella schermata **Si dispone di un CD di Windows XP?**, fare clic su **Si utilizzerà la procedura guidata contenuta nel CD di Windows XP** e su **Avanti**.
- 6 Quando appare la schermata **Passare al vecchio computer**, passare al computer vecchio o sorgente. *Non* fare clic su **Avanti** in questo momento.

### **Copiare i dati dal vecchio computer**

- 1 Nel vecchio computer, inserire il CD *Operating System* di Windows XP.
- 2 Nella schermata **Microsoft Windows XP**, fare clic su **Esegui altre operazioni**.
- 3 Nella schermata **Scegliere un'opzione**, fare clic su **Trasferisci file e impostazioni**.
- 4 Nella schermata iniziale **Trasferimento guidato file e impostazioni**, fare clic su **Avanti**.
- 5 Nella schermata **Specificare il computer**, fare clic su **Vecchio computer** e su **Avanti**.
- 6 Nella schermata **Selezionare la modalità di trasferimento**, fare clic sul metodo di trasferimento preferito.
- 7 Nella schermata **Selezionare gli elementi da trasferire.**, selezionare gli elementi che si desidera trasferire e fare clic su **Avanti**.  
Dopo la copia delle informazioni, appare la schermata **Completamento fase di raccolta**.
- 8 Fare clic su **Fine**.

### **Trasferire i dati al nuovo computer**

- 1 Nella schermata **Passare al vecchio computer** sul nuovo computer, fare clic su **Avanti**.
- 2 Nella schermata **Specificare il percorso di file e cartelle**, selezionare il metodo scelto per il trasferimento delle impostazioni e dei file e fare clic su **Avanti**.  
I file e le impostazioni raccolte verranno lette e applicate al nuovo computer.  
Una volta applicate tutte le impostazioni e i file, appare la schermata **Operazione completata**.
- 3 Fare clic su **Operazione completata** e riavviare il nuovo sistema.

## **Esecuzione del Trasferimento guidato file e impostazioni senza il CD Operating System**

Per eseguire il Trasferimento guidato file e impostazioni senza il CD opzionale *Operating System*, è necessario creare un disco Trasferimento guidato che consente di creare un backup dei file di dati. Creare il disco del Trasferimento guidato su supporti rimovibili, in modo da poterlo spostare dal computer nuovo a quello vecchio.

### **Creare un disco del Trasferimento guidato file**

Per creare un disco del Trasferimento guidato file, utilizzare il nuovo computer con Windows XP ed eseguire la seguente procedura:

- 1 Fare clic su **Start**→ **Tutti i programmi**→ **Accessori**→ **Utilità di sistema**, quindi fare clic su **Trasferimento guidato file e impostazioni**.
- 2 Quando appare la schermata iniziale **Trasferimento guidato file e impostazioni**, fare clic su **Avanti**.
- 3 Nella schermata **Specificare il computer**, fare clic su **Nuovo computer** e su **Avanti**.
- 4 Nella schermata **Si dispone di un CD di Windows XP?** fare clic su **Crea un disco del Trasferimento guidato file e impostazioni nell'unità seguente:** e fare clic su **Avanti**.
- 5 Inserire il supporto rimovibile, ad esempio un CD scrivibile, e fare clic su **OK**.
- 6 Al termine della creazione del disco, appare il messaggio **Passare al vecchio computer**, *non* fare clic su **Avanti**.
- 7 Passare al vecchio computer.

### **Copiare i dati dal vecchio computer**

- 1 Sul vecchio computer, inserire il disco del Trasferimento guidato file.
- 2 Fare clic sul pulsante **Start**, quindi scegliere **Esegui**.
- 3 Nel campo **Apri** della finestra **Esegui**, individuare **fastwiz** (sull'appropriato supporto rimovibile) e fare clic su **OK**.
- 4 Nella schermata iniziale **Trasferimento guidato file e impostazioni**, fare clic su **Avanti**.
- 5 Nella schermata **Specificare il computer**, fare clic su **Vecchio computer** e su **Avanti**.
- 6 Nella schermata **Selezionare la modalità di trasferimento**, fare clic sul metodo di trasferimento preferito.
- 7 Nella schermata **Selezionare gli elementi da trasferire.**, selezionare gli elementi che si desidera trasferire e fare clic su **Avanti**.  
Dopo la copia delle informazioni, appare la schermata **Completamento fase di raccolta**.
- 8 Fare clic su **Fine**.



## Trasferire i dati al nuovo computer

- 1 Nella schermata **Passare al vecchio computer** sul nuovo computer, fare clic su **Avanti**.
- 2 Nella schermata **Specificare il percorso di file e cartelle**, selezionare il metodo scelto per il trasferimento delle impostazioni e dei file e fare clic su **Avanti**. Seguire le istruzioni visualizzate. I file e le impostazioni raccolte verranno lette e applicate al nuovo computer.

Una volta applicate tutte le impostazioni e i file, appare la schermata **Operazione completata**.

- 3 Fare clic su **Operazione completata** e riavviare il nuovo sistema.



**N.B.** Per maggiori informazioni su questa procedura, accedere alla Guida in linea e supporto tecnico di Windows (consultare "Guida in linea e supporto tecnico di Windows" a pagina 13) e ricercare **Trasferimento guidato file e impostazioni**. Per ulteriori informazioni, ricercare in [support.dell.com](http://support.dell.com) il documento n. PA1089586 (*How Do I Transfer Files From My Old Computer to My New Dell Computer Using the Microsoft® Windows® XP Operating System CD? - Come trasferire file dal mio vecchio computer al nuovo computer Dell utilizzando il sistema operativo Microsoft® Windows® XP?*).



**N.B.** L'accesso al documento della Dell Knowledge Base può non essere possibile in alcuni Paesi.

## Installazione della stampante



**AVVISO:** Completare la configurazione del sistema operativo prima di collegare una stampante al computer.

Consultare la documentazione fornita con la stampante per le informazioni di installazione, comprese quelle relative alle procedure che seguono:

- Recupero e installazione dei driver aggiornati.
- Collegamento della stampante al computer.
- Caricamento della carta e installazione del toner o della cartuccia inchiostro.

Fare riferimento al Manuale del proprietario della stampante o rivolgersi al costruttore della stampante per assistenza tecnica.

### Cavo stampante

La connessione del computer alla stampante avviene tramite un cavo USB o parallelo. Se la stampante non fosse dotata di apposito cavo e fosse quindi necessario acquistarlo separatamente, accertarne la compatibilità con computer e stampante. Se si è acquistato un cavo per stampante nello stesso momento in cui si è acquistato il computer, il cavo potrebbe arrivare nella confezione in cui il computer è stato spedito.

### Collegamento di una stampante USB



**N.B.** Le periferiche USB possono essere collegate mentre il computer è acceso.

- 1 Se non si è già provveduto, completare la configurazione del sistema operativo.
- 2 Collegare il cavo USB della stampante ai connettori USB del computer e della stampante. I connettori USB possono essere inseriti solo in un senso.

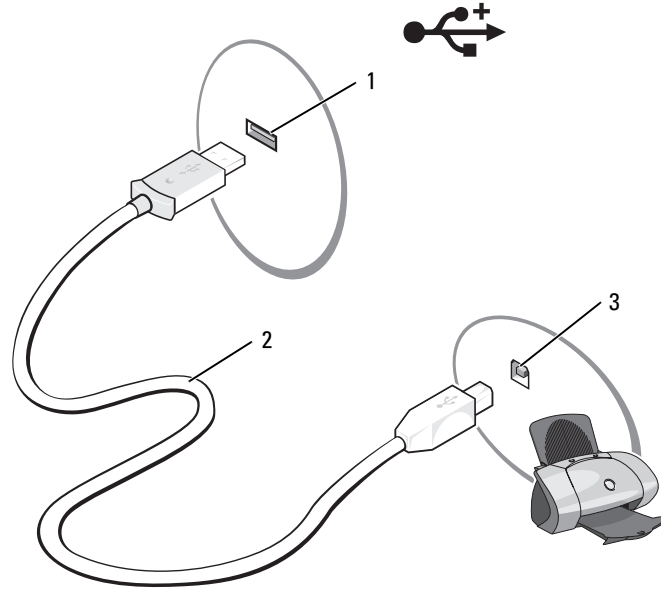

1 connettore USB su computer    2 cavo USB della stampante    3 connettore sulla stampante

**3** Accendere prima la stampante, quindi il computer. Se viene visualizzata la finestra **Installazione guidata hardware**, fare clic su **Annulla**.

**4** Se necessario, installare il driver della stampante. Consultare la documentazione fornita con la stampante.

## Dispositivi di protezione elettrica

Esistono diversi dispositivi per la protezione dalle interruzioni e fluttuazioni di corrente:

- Dispositivi di protezione da sovracorrente
- Compensatori di linea
- Gruppi di continuità (UPS)

### Dispositivi di protezione da sovracorrente

I dispositivi di protezione da sovracorrente e le ciabatte provviste di un dispositivo di protezione da sovracorrente proteggono il computer da possibili danni provocati dai picchi di tensione che si verificano durante i temporali o in seguito a interruzioni dell'alimentazione. Alcuni produttori di dispositivi di protezione da sovracorrente includono una garanzia che offre copertura da determinati tipi di danno. Al momento di scegliere un dispositivo di protezione da sovracorrente, leggere attentamente la garanzia relativa. Un dispositivo con un valore nominale in Joule più alto offre maggiore protezione. Per determinare l'efficacia dei diversi dispositivi comparare il valore nominale in Joule.

- ➡ **AVVISO:** I dispositivi di protezione da sovracorrente non proteggono da fluttuazioni o interruzioni dell'alimentazione causate da fulmini nelle vicinanze. Quando si verifica un temporale nelle vicinanze, scollegare la linea telefonica dalla presa a muro della linea telefonica e scollegare il computer dalla presa elettrica.

Molti dispositivi di protezione da sovracorrente sono dotati di una presa della linea telefonica per la protezione del modem. Per istruzioni sul collegamento del modem, consultare la documentazione fornita con il dispositivo di protezione da sovracorrente.

- ➡ **AVVISO:** Non tutti i dispositivi di protezione da sovracorrente proteggono le schede di rete. Disconnettere il cavo di rete dallo spinotto di rete a muro durante i temporali.

## Compensatori di linea

- ➡ **AVVISO:** I compensatori di linea non proteggono da interruzioni di corrente.

I compensatori di linea sono progettati per mantenere pressoché costante la tensione di alimentazione c.a..

## Gruppi di continuità

- ➡ **AVVISO:** Un'interruzione di corrente durante il salvataggio di dati sul disco rigido può provocare la perdita dei dati e danneggiare i file.

- ✍ **N.B.** Per garantire la massima autonomia della batteria, collegare solo il computer all'UPS. Connettere altre periferiche, quali la stampante, a una ciabatta separata che offra protezione da sovracorrente.

Un gruppo di continuità protegge il computer da fluttuazioni e interruzioni di corrente. I gruppi di continuità contengono una batteria che fornisce alimentazione per un breve periodo alle periferiche collegate durante un'interruzione di corrente. La batteria è ricaricata quando l'alimentazione c.a. è nuovamente disponibile. Per informazioni sull'autonomia della batteria e per verificare che il dispositivo sia certificato da Underwriters Laboratories (UL), consultare la documentazione del costruttore del gruppo di continuità.



## Uso dello schermo

### Regolazione della luminosità

Quando un computer Dell™ è alimentato a batteria, per risparmiare energia è possibile impostare la luminosità al livello più basso in grado di assicurare una visualizzazione adeguata premendo <Fn> e il tasto freccia SU o GIÙ sulla tastiera. Il Brightness Meter (Misuratore luminosità) di Dell QuickSet indica l'impostazione di luminosità corrente per lo schermo. È possibile fare clic sull'icona  nella barra delle applicazioni e quindi selezionare o deselezionare **Disable On Screen Brightness Meter** (Disattiva misuratore luminosità visualizzato) per attivare o disattivare la visualizzazione del Brightness Meter (Misuratore luminosità).

 **N.B.** Per impostazione predefinita, il Brightness Meter (Misuratore luminosità) appare nell'angolo inferiore destro dello schermo quando si utilizzano le scelte rapide da tastiera per regolare la luminosità dello schermo. È possibile fare clic sul misuratore e trascinarlo nella posizione preferita.



 **N.B.** Le combinazioni di tasti per la luminosità hanno effetto solo sullo schermo del computer portatile e non su eventuali monitor o proiettori collegati al computer portatile. Se il computer è collegato a un monitor esterno e si prova a modificare il livello di luminosità, il Brightness Meter (Misuratore luminosità) verrà visualizzato ma non sarà possibile modificare il livello di luminosità sul monitor.

È possibile premere i seguenti tasti per regolare la luminosità dello schermo:

- Premere <Fn> e il tasto freccia SU per aumentare la luminosità solo sullo schermo integrato (non su un monitor esterno).
- Premere <Fn> e il tasto freccia GIÙ per diminuire la luminosità solo sullo schermo integrato (non su un monitor esterno).

Per maggiori informazioni sull'uso di QuickSet, fare clic con il pulsante destro del mouse sull'icona  nella barra delle applicazioni e fare clic su **Help** (Guida).

### Visualizzazione dell'immagine su un altro schermo

Se, quando viene avviato, il computer è collegato a una periferica esterna accesa (ad esempio un monitor esterno o un proiettore), l'immagine può essere visualizzata sullo schermo del computer oppure su tale periferica esterna, a seconda delle impostazioni scelte.

Premere <Fn><F8> per commutare l'immagine video tra lo schermo soltanto, la periferica esterna soltanto, o simultaneamente tra lo schermo e la periferica esterna.

## Impostazione della risoluzione dello schermo

Per visualizzare un programma a una risoluzione specifica, la scheda grafica e lo schermo devono entrambi supportare il programma e i driver video necessari devono essere installati.

 **N.B.** Se si modifica la risoluzione dello schermo dalle impostazioni correnti, l'immagine potrebbe apparire sfocata o il testo potrebbe essere difficile da leggere. Prima di modificare qualsiasi impostazione dello schermo, annotare le impostazioni correnti per un riferimento futuro.

Se si sceglie una risoluzione o una tavolozza dei colori che è superiore a quella supportata dallo schermo, le impostazioni verranno regolate automaticamente sui valori più vicini supportati.

- 1 Fare clic sul pulsante **Start** e fare clic su **Pannello di controllo**.
- 2 In **Scegliere una categoria**, fare clic su **Aspetto e temi**.
- 3 In **Scegliere un'operazione...**, fare clic sull'area che si desidera modificare oppure in **o un'icona del Pannello di controllo** fare clic su **Schermo**.
- 4 Provare diverse impostazioni per **Colori e Risoluzione dello schermo**.

 **N.B.** Aumentando la risoluzione, il testo e le icone visualizzate appariranno più piccoli.

# Uso della tastiera e del touchpad

## Tastierino numerico



Il tastierino numerico funziona come quello di una tastiera esterna. A ogni tasto del tastierino numerico sono assegnate più funzioni. I numeri e i simboli del tastierino numerico sono contrassegnati in blu nella parte destra dei tasti stessi. Per immettere un numero o un simbolo, premere <Fn> e il tasto desiderato dopo aver abilitato la tastiera.

- Per attivare il tastierino numerico, premere <Bloc Num>. L'indicatore  indica che il tastierino numerico è attivo.
- Per disattivare il tastierino numerico, premere nuovamente <Bloc Num>.

# Combinazioni di tasti

## Funzioni del sistema

---

<Ctrl><MAIUSC><Esc> Si apre la finestra **Task Manager**.

---

## Batteria

---

<Fn><F3> Visualizza il Battery Meter (Misuratore alimentazione) di Dell™ QuickSet. Per maggiori informazioni sul Battery Meter (Misuratore alimentazione), consultare "Battery Meter (Misuratore alimentazione) di Dell™ QuickSet" a pagina 44.

---

## Cassetto dell'unità CD o DVD

---

<Fn><F10> Espelle il cassetto dall'unità, se Dell QuickSet è installato. Per maggiori informazioni su Dell QuickSet, consultare "Caratteristiche di Dell™ QuickSet" a pagina 49.

---

## Funzioni dello schermo

---

<Fn><F8> Visualizza un elenco di icone che rappresentano tutte le opzioni di visualizzazione attualmente disponibili (ad esempio sola visualizzazione, monitor esterno o solo proiettore, schermo e proiettore, e così via). Evidenziare l'icona che rappresenta lo stato desiderato per passare a tale opzione.

<Fn> e il tasto freccia SU Aumenta la luminosità solo sullo schermo integrato (non su un monitor esterno).

<Fn> e il tasto freccia GIÙ Diminuisce la luminosità solo sullo schermo integrato (non su un monitor esterno).

---

## Rete senza fili e funzione della tecnologia senza fili Bluetooth®

---

<Fn><F2> Abilita e disabilita la rete senza fili e la tecnologia senza fili Bluetooth.

---



## Gestione del risparmio di energia

---

<Fn><Esc>	Attiva una modalità di gestione del risparmio di energia. È possibile riprogrammare la scelta rapida da tastiera per l'attivazione di una diversa modalità di gestione del risparmio di energia utilizzando la scheda <b>Avanzate</b> nella finestra <b>Proprietà - Opzioni risparmio energia</b> . Consultare "Modalità di gestione del risparmio di energia" a pagina 46.
<Fn><F1>	Attiva il sistema in modalità di sospensione (se Dell QuickSet è installato). Per maggiori informazioni, consultare "Caratteristiche di Dell™ QuickSet" a pagina 49.

---

## Funzioni dell'altoparlante

---

<Fn><PGSU>	Aumenta il volume degli altoparlanti integrati e degli eventuali altoparlanti esterni collegati.
<Fn><PGGIÙ>	Diminuisce il volume degli altoparlanti integrati e degli eventuali altoparlanti esterni collegati.
<Fn><Fine>	Attiva e disattiva gli altoparlanti integrati e gli eventuali altoparlanti esterni collegati.

---

## Funzioni del tasto logo Microsoft® Windows®

---

Il tasto logo Windows e <m>	Riduce a icona tutte le finestre aperte.
Il tasto logo Windows e <MAIUSC><m>	Ripristina tutte le finestre ridotte a icona. Questo comando funziona come Visualizza/Nascondi per ripristinare tutte le finestre ridotte a icona seguendo l'uso della combinazione di tasti del logo Windows e <m>.
Il tasto logo Windows e <e>	Apri Esplora risorse di Windows.
Il tasto logo Windows e <r>	Apri la finestra di dialogo <b>Esegui</b> .
Il tasto logo Windows e <f>	Apri la finestra di dialogo <b>Risultati ricerca</b> .
Il tasto logo Windows e <Ctrl><f>	Apri la finestra di dialogo <b>Risultati ricerca - Computer</b> , se il computer è collegato a una rete.
Il tasto logo Windows e <Pausa>	Apri la finestra di dialogo <b>Proprietà del sistema</b> .

---

Per regolare il funzionamento della tastiera, ad esempio la velocità di ripetizione, aprire il Pannello di controllo, fare clic su **Stampanti e altro hardware** e su **Tastiera**. Per informazioni sul Pannello di controllo, consultare la Guida in linea e supporto tecnico di Windows. Per accedere alla Guida in linea e supporto tecnico, consultare "Guida in linea e supporto tecnico di Windows" a pagina 13.

## Touchpad

Il touchpad rileva la pressione esercitata dal dito e la direzione impressa, consentendo così di spostare il puntatore sullo schermo. Il touchpad e i pulsanti del touchpad si usano come un mouse.

- Per spostare il puntatore, far scorrere delicatamente il dito sul touchpad.

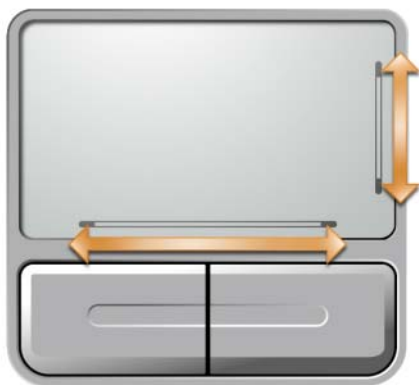

- Per selezionare un oggetto, posizionare il puntatore su di esso e toccare leggermente la superficie del touchpad o utilizzare il pollice per premere il pulsante sinistro del touchpad.
- Per selezionare e spostare (o trascinare) un oggetto, posizionare il cursore sull'oggetto, quindi toccare il touchpad due volte. Durante il secondo tocco, lasciare il dito sul touchpad e muovere l'oggetto selezionato facendo scorrere il dito sulla superficie.
- Per fare doppio clic su un oggetto, posizionare il cursore sull'oggetto e toccare due volte la superficie del touchpad o utilizzare il pollice per premere due volte il pulsante sinistro del touchpad.

Il touchpad ha una serigrafia sul lato destro e su quello inferiore per indicare le capacità di scorrimento. Lo scorrimento è attivato per impostazione predefinita. Per disattivare questa funzione, modificare le proprietà del mouse nel Pannello di controllo.



**N.B.** Le zone di scorrimento potrebbero non funzionare con tutte le applicazioni. Affinché le zone di scorrimento funzionino correttamente, l'applicazione utilizzata deve sfruttare la funzione di scorrimento del touchpad.

### Personalizzazione del touchpad

È possibile utilizzare la finestra **Proprietà Mouse** per disattivare il touchpad o regolarne le impostazioni.

- 1 Aprire il Pannello di controllo, quindi fare clic su **Mouse**. Per informazioni sul Pannello di controllo, consultare la Guida in linea e supporto tecnico di Windows. Per accedere alla Guida in linea e supporto tecnico, consultare "Guida in linea e supporto tecnico di Windows" a pagina 13.
- 2 Nella finestra **Proprietà - Mouse**, fare clic sulla scheda **Selezione dispositivo** per disattivare il touchpad o fare clic sulla scheda **Touchpad** per regolare le impostazioni del touchpad.
- 3 Fare clic su **OK** per salvare le impostazioni e chiudere la finestra.

# Uso della batteria

## Rendimento della batteria

 **N.B.** Per informazioni relative alla garanzia Dell per il computer, consultare la *Guida alle informazioni sul prodotto* o il documento di garanzia cartaceo separato fornito con il computer.

Per mantenere prestazioni ottimali e le impostazioni del BIOS, usare sempre il computer portatile Dell™ con la batteria installata. Come dotazione standard viene fornita una batteria nell'apposito alloggiamento.

 **N.B.** Poiché la batteria può non essere completamente carica, usare l'adattatore c.a. per collegare il nuovo computer a una presa elettrica la prima volta che si usa. Per migliori risultati, usare il computer con l'adattatore c.a. finché la batteria non è completamente carica. Per visualizzare lo stato del livello di carica della batteria, fare clic sul pulsante **Start**, scegliere **Pannello di controllo** → **Opzioni risparmio energia** e fare clic sulla scheda **Misuratore alimentazione**.

 **N.B.** L'autonomia della batteria (il tempo in cui la batteria può alimentare il computer) diminuisce con il passare del tempo. A seconda della frequenza e delle condizioni di utilizzo della batteria, potrebbe essere necessario l'acquisto di una nuova batteria durante la durata del computer.

L'autonomia della batteria varia a seconda delle condizioni di esercizio.

L'autonomia della batteria risulta notevolmente ridotta se si eseguono operazioni che includono, ma non sono limitate alle seguenti:

- Uso di unità ottiche
- Uso di dispositivi di comunicazione senza fili, ExpressCard, schede di memoria multimediali o periferiche USB
- Uso di impostazioni di valori elevati di luminosità dello schermo, screen saver con grafica 3D o altri programmi che usano intensivamente le risorse del computer quali le applicazioni grafiche 3D complesse
- Esecuzione del computer in modalità prestazioni massime (consultare "Modalità di gestione del risparmio di energia" a pagina 46).

 **N.B.** Si consiglia di collegare il computer a una presa elettrica quando si eseguono operazioni di scrittura su CD o DVD.

È possibile controllare il livello di carica della batteria prima di inserire la batteria nel computer. È inoltre possibile impostare le opzioni di gestione del risparmio di energia in modo da ricevere un avviso quando il livello di carica della batteria è basso.

 **ATTENZIONE:** L'uso di un tipo di batteria incompatibile potrebbe provocare incendi o esplosioni. Sostituire la batteria esclusivamente con una compatibile acquistata dalla Dell. La batteria è realizzata per funzionare con il computer Dell. Non utilizzare una batteria proveniente da altri computer sul proprio computer.

 **ATTENZIONE:** Non smaltire le batterie insieme ai rifiuti domestici. Quando la batteria non è più in grado di mantenere il livello di carica, contattare l'autorità locale preposta allo smaltimento dei rifiuti o l'ente per la protezione dell'ambiente per ottenere suggerimenti su come smaltire la batteria agli ioni di litio. Consultare "Smaltimento della batteria" nella *Guida alle informazioni sul prodotto*.

 **ATTENZIONE:** L'uso improprio della batteria potrebbe provocare incendi o ustioni da sostanze chimiche. Non perforare, incenerire o disassemblare la batteria, né esporla a temperature superiori a 65 °C. Tenere la batteria lontano dalla portata dei bambini. Maneggiare con molta attenzione una batteria danneggiata o dalla quale si è verificata una perdita. Nelle batterie danneggiate può verificarsi una perdita di elettroliti con conseguenti possibili lesioni personali o danni all'apparecchiatura.

## Controllo del livello di carica della batteria

Il Battery Meter (Misuratore alimentazione) di Dell QuickSet, la finestra e l'icona  Misuratore alimentazione di Microsoft Windows, l'indicatore del livello di carica della batteria, l'indicatore della capacità di carica della batteria e l'avviso di batteria scarica, forniscono informazioni sul livello di carica della batteria.

 **N.B.** Dell QuickSet potrebbe non essere disponibile nel computer.

### Battery Meter (Misuratore alimentazione) di Dell™ QuickSet

Se Dell QuickSet è installato, premere <Fn><F3> per visualizzare la finestra **Battery Meter** (Misuratore alimentazione) di QuickSet. La finestra **Battery Meter** (Misuratore alimentazione) visualizza lo stato, la condizione della batteria, il livello di carica e il tempo di completamento della carica per la batteria installata nel computer.

### Misuratore alimentazione di Microsoft® Windows®

Il Misuratore alimentazione di Windows indica il livello di carica residua della batteria. Per accedere al Misuratore alimentazione, fare doppio clic sull'icona  nella barra delle applicazioni.

Se il computer è collegato a una presa elettrica, apparirà l'icona .

### Indicatore del livello di carica

Premendo una volta o *premendo e tenendo premuto* il pulsante dello stato sull'indicatore del livello di carica della batteria, è possibile controllare:

- Livello di carica della batteria (controllare premendo e *rilasciando* il pulsante dello stato)
- Condizione della batteria (controllare premendo e *tenendo premuto* il pulsante dello stato)

L'autonomia della batteria dipende principalmente dal numero di volte che viene caricata. Dopo centinaia di cicli di carica e scarica, le batterie perdono parte della capacità di carica o della condizione della batteria. In altri termini, una batteria può mostrare uno stato di "carica" ma mantenere una capacità di carica ridotta (condizione).

## Controllare il livello di carica della batteria

Per controllare il livello di carica della batteria, *premere rilasciandolo* il pulsante dello stato sull'indicatore del livello di carica della batteria per accendere gli indicatori che indicano il livello di carica. Ciascun indicatore rappresenta circa il 20 per cento del livello di carica totale della batteria. Se, ad esempio, il livello di carica della batteria è pari all'80 per cento, vi sono quattro indicatori accesi. Se non si accende alcun indicatore, significa che la batteria è scarica.

## Controllare la condizione della batteria



**N.B.** È possibile controllare la condizione della batteria in due modi: utilizzando l'indicatore del livello di carica sulla batteria come descritto in seguito e utilizzando il Battery Meter (Misuratore alimentazione) in Dell QuickSet. Per informazioni su QuickSet, fare clic con il pulsante destro del mouse sull'icona  nella barra delle applicazioni, quindi fare clic su **Help** (Guida).

Per verificare le condizioni della batteria, *premere e tenere premuto* il pulsante dello stato sull'indicatore del livello di carica della batteria per almeno 3 secondi. Se non si accende alcun indicatore, la batteria è in buone condizioni e possiede ancora oltre l'80 per cento della capacità di carica originale. Ogni indicatore rappresenta una degradazione incrementale. Se si accendono cinque indicatori, significa che rimane meno del 60 per cento della capacità di carica ed è consigliabile sostituire la batteria. Per maggiori informazioni sull'autonomia della batteria, consultare "Specifiche" a pagina 137.

## Avviso di batteria scarica



**AVVISO:** Per evitare che i dati vengano persi o danneggiati, salvare il lavoro immediatamente non appena si riceve un avviso di batteria scarica. Collegare quindi il computer a una presa elettrica. Se la batteria si scarica completamente, verrà attivata automaticamente la modalità di sospensione.

Per impostazione predefinita, una finestra a comparsa verrà visualizzata per avvisare che la batteria è scarica al 90 per cento circa. È possibile modificare le impostazioni per gli avvisi della batteria in QuickSet o per la finestra **Proprietà - Opzioni risparmio energia**. Consultare "Configurazione delle impostazioni della gestione del risparmio di energia" a pagina 47 per informazioni su come accedere a QuickSet o alla finestra **Proprietà - Opzioni risparmio energia**.

## Risparmio di autonomia della batteria

Eseguire le seguenti azioni per risparmiare l'autonomia della batteria:

- Collegare il computer a una presa elettrica ogni volta che ciò è possibile, perché la durata della batteria dipende principalmente dal numero di volte che viene utilizzata e caricata.
- Attivare la modalità standby o la modalità di sospensione quando non si usa il computer per periodi prolungati. Consultare "Modalità di gestione del risparmio di energia" a pagina 46 per maggiori informazioni sulle modalità di standby e di sospensione.
- Utilizzare la Power Management Wizard (Procedura guidata di gestione del risparmio di energia) per selezionare le opzioni per ottimizzare l'uso dell'alimentazione del computer. Queste opzioni possono anche essere impostate per essere modificate quando si preme il pulsante di alimentazione, si chiude lo schermo o si preme <Fn><Esc>.



**N.B.** Consultare "Modalità di gestione del risparmio di energia" a pagina 46 per maggiori informazioni sul risparmio di autonomia della batteria.

# Modalità di gestione del risparmio di energia

## Modalità standby

La modalità standby consente di risparmiare energia spegnendo lo schermo e il disco rigido dopo un determinato periodo di inattività (timeout). Al ripristino del normale funzionamento, il computer viene riportato nello stato operativo in cui si trovava al momento dell'attivazione della modalità standby.

 **AVVISO:** Un'interruzione dell'alimentazione c.a. o a batteria durante la modalità standby potrebbe provocare la perdita di dati.

Per attivare la modalità standby, seguire la procedura descritta:

- Fare clic sul pulsante **Start**, quindi su **Spegni computer** e infine su **Standby**.  
oppure
- A seconda delle impostazioni delle opzioni di gestione del risparmio di energia selezionate nella finestra **Proprietà - Opzioni risparmio energia** o nella Power Management Wizard (Procedura guidata di gestione del risparmio di energia) di QuickSet, utilizzare uno dei seguenti metodi:
  - Premere il pulsante di alimentazione;
  - Chiudere lo schermo;
  - Premere <Fn><Esc>.

Per uscire dalla modalità standby, premere il pulsante di alimentazione o aprire lo schermo in base all'impostazione delle opzioni di gestione del risparmio di energia. Non è possibile uscire dalla modalità standby premendo un tasto o toccando il touchpad.

## Modalità di sospensione

La modalità di sospensione consente di risparmiare energia copiando i dati di sistema in un'area riservata nel disco rigido, quindi spegnendo completamente il computer. Al ripristino del normale funzionamento, il computer viene riportato nello stato operativo in cui si trovava al momento dell'attivazione della modalità di sospensione.

 **AVVISO:** Le periferiche non vanno rimosse mentre il computer è in modalità di sospensione.

Quando la batteria è quasi scarica, il computer entrerà in modalità di sospensione.

Per attivare la modalità di sospensione manualmente, seguire la procedura descritta:

- Fare clic sul pulsante **Start**, fare clic su **Spegni computer**, premere e tenere premuto <MAIUSC>, quindi fare clic su **Sospendi**.  
oppure
- A seconda delle impostazioni delle opzioni di gestione del risparmio di energia nella finestra **Proprietà - Opzioni risparmio energia** o nella Power Management Wizard (Procedura guidata di gestione del risparmio di energia) di QuickSet, utilizzare uno dei seguenti metodi per entrare nella modalità di sospensione:
  - Premere il pulsante di alimentazione;
  - Chiudere lo schermo;
  - Premere <Fn><Esc>.

 **N.B.** Alcune ExpressCard potrebbero non funzionare correttamente all'uscita dalla modalità di sospensione. Potrebbe essere necessario rimuovere e reinserire la scheda (consultare "Rimozione di un'ExpressCard o di una protezione" a pagina 73) o semplicemente riavviare il sistema.

Per uscire dalla modalità di sospensione, premere il pulsante di alimentazione. L'uscita da questa modalità potrebbe richiedere qualche secondo. Non è possibile uscire dalla modalità di sospensione premendo un tasto o toccando il touchpad. Per ulteriori informazioni sulla modalità di sospensione, consultare la documentazione fornita con il sistema operativo.

## Configurazione delle impostazioni della gestione del risparmio di energia

È possibile utilizzare Power Management Wizard (Procedura guidata di gestione del risparmio di energia) di QuickSet o Proprietà - Opzioni risparmio energia di Windows per configurare le impostazioni della gestione del risparmio energia nel computer.

- Per accedere alla Power Management Wizard (Procedura guidata di gestione del risparmio di energia) di QuickSet, fare doppio clic sull'icona  nella barra delle applicazioni. Per maggiori informazioni su QuickSet, fare clic sul pulsante **Help** (Guida) nella Power Management Wizard (Procedura guidata di gestione del risparmio di energia).
- Per accedere alla finestra **Proprietà - Opzioni risparmio energia**, fare clic sul pulsante **Start** → **Pannello di controllo** → **Opzioni risparmio energia**. Per informazioni su qualsiasi campo nella finestra **Proprietà - Opzioni risparmio energia**, fare clic sull'icona del punto interrogativo nella barra del titolo, quindi fare clic sull'area in cui sono necessarie informazioni.

## Ricarica della batteria

 **N.B.** Con Dell™ ExpressCharge™, quando il computer è spento, l'adattatore c.a. carica una batteria completamente scarica all'80% in circa 1 ora e al 100% in approssimativamente 2 ore. Il tempo di carica risulta più lungo se il computer è acceso. È possibile lasciare la batteria nel computer per la durata che si desidera. I circuiti interni della batteria ne impediscono il sovraccarico.

Quando si collega il computer a una presa elettrica oppure si installa una batteria in un computer collegato a una presa elettrica, viene automaticamente eseguito il controllo del livello di carica e della temperatura della batteria. Se necessario, l'adattatore c.a. carica la batteria e la mantiene carica.

Se la temperatura della batteria è elevata a causa dell'utilizzo o perché si trova in un ambiente caldo, la ricarica potrebbe non avere luogo quando si collega il computer ad una presa elettrica. La temperatura della batteria è troppo elevata per eseguire la ricarica se l'indicatore  lampeggia in arancione e in verde. Scollegare il computer dalla presa elettrica, quindi lasciare raffreddare il computer e la batteria finché non raggiungono la temperatura ambiente. Collegare quindi il computer a una presa elettrica per continuare a caricare la batteria.

Per maggiori informazioni su come risolvere eventuali problemi relativi alla batteria, consultare "Problemi relativi all'alimentazione" a pagina 103.

## Sostituzione della batteria

**⚠ ATTENZIONE:** Prima di effettuare tali procedure, spegnere il computer, scollegare l'adattatore c.a. dalla presa elettrica e dal computer, scollegare il modem dal connettore a parete e dal computer, quindi rimuovere eventuali altri cavi esterni dal computer.

**➡ AVVISO:** È necessario rimuovere tutti i cavi esterni dal computer per evitare possibili danni al connettore.

**⚠ ATTENZIONE:** L'uso di un tipo di batteria incompatibile potrebbe provocare incendi o esplosioni. Sostituire la batteria esclusivamente con una compatibile acquistata da Dell. La batteria è progettata per funzionare con il computer Dell™. Non utilizzare una batteria proveniente da altri computer sul proprio computer.

Per rimuovere la batteria:

- 1 Accertarsi che il computer sia spento.
- 2 Far scorrere la chiusura a scatto dell'alloggiamento della batteria situato sul fondo del computer, quindi sollevare la batteria dall'alloggiamento.

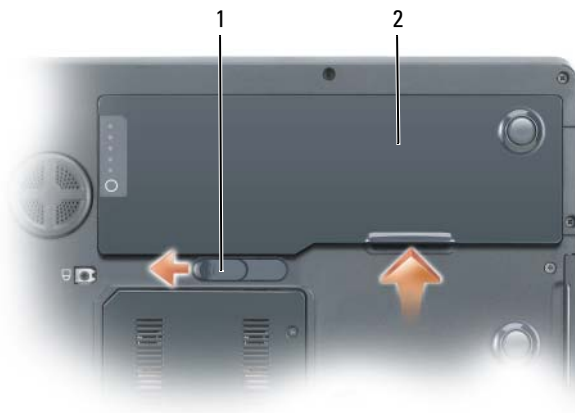

1 chiusura a scatto dell'alloggiamento della batteria    2 batteria

Per sostituire la batteria, collocare la batteria nell'alloggiamento e premere verso il basso fino a far scattare la chiusura a scatto dell'alloggiamento della batteria.

## Conservazione della batteria

Se non si intende usare il computer per un certo periodo di tempo, rimuovere la batteria. Una batteria si scarica se non la si usa per un periodo prolungato, pertanto occorre ricaricarla completamente prima di usarla. Per maggiori informazioni, consultare "Ricarica della batteria" a pagina 47.



## Caratteristiche di Dell™ QuickSet

 **N.B.** Questa funzione potrebbe non essere disponibile nel computer.

Dell™ QuickSet fornisce un facile accesso per configurare o visualizzare i seguenti tipi di impostazioni:

- Connettività di rete
- Gestione del risparmio di energia
- Schermo
- Informazioni di sistema

A seconda delle azioni che si desidera eseguire in Dell™ QuickSet, è possibile avviarlo *facendo clic, doppio clic o facendo clic con il pulsante destro del mouse* sull'icona QuickSet,  nella barra delle applicazioni di Microsoft® Windows®. La barra delle applicazioni si trova nell'angolo inferiore destro dello schermo.

Per maggiori informazioni su QuickSet, fare clic con il pulsante destro del mouse sull'icona QuickSet e selezionare **Help** (Guida).



# Uso di CD, DVD e altri prodotti multimediali

## Riproduzione di CD e DVD

- ➔ **AVVISO:** Non esercitare pressione verso il basso sul cassetto del CD o del DVD durante l'apertura e la chiusura. Lasciare chiuso il cassetto quando non si usa l'unità.
- ➔ **AVVISO:** Non spostare il computer durante la riproduzione di un CD o di un DVD.
  - 1 Premere il pulsante di espulsione sulla parte anteriore dell'unità.
  - 2 Estrarre il cassetto.



1 cassetto per CD/DVD

- 3 Inserire il disco con l'etichetta rivolta verso l'alto al centro del cassetto, e sistemarlo sull'alberino e farlo scattare in posizione.
- 🔧 **N.B.** Se si usa un'unità CD/DVD spedita con un altro computer, sarà necessario installare i driver e il software necessario per riprodurre i CD o DVD o registrare dati. Per maggiori informazioni, consultare il CD *Drivers and Utilities* (il CD *Drivers and Utilities* è opzionale e può non essere disponibile sul proprio computer o in alcuni Paesi).
- 4 Spingere il cassetto del disco nell'unità.

Per formattare CD per l'archiviazione di dati, per creare CD musicali o copiare CD, fare riferimento al software del CD fornito con il computer.







 **N.B.** Attenersi alle leggi sul copyright quando si crea un CD.

## Regolazione del volume

 **N.B.** Quando il volume degli altoparlanti viene disattivato, non è possibile ascoltare la riproduzione di CD o DVD.

Per regolare il volume degli altoparlanti quando si riproduce un CD o DVD, utilizzare i pulsanti del controllo multimediale situati sulla parte anteriore del computer.



-  Disattivare l'audio.
-  Abbassare il volume.
-  Alzare il volume.
-  Riprodurre o mettere in pausa.
-  Riprodurre la traccia precedente.
-  Riprodurre la traccia successiva.
-  Stop.

È possibile inoltre regolare il volume mediante l'opzione **Controllo volume** tramite il menu **Avvio**.

- 1 Fare clic sul pulsante **Start**, scegliere **Tutti i programmi** (o **Programmi**) → **Accessori** → **Svago** (o **Multimedia**), quindi fare clic su **Controllo volume**.
- 2 Nella finestra **Controllo volume**, fare clic e trascinare il dispositivo di scorrimento nella colonna **Controllo volume** e trascinarlo verso l'alto o il basso per alzare o abbassare il volume.

Per maggiori informazioni sulle opzioni del controllo volume, fare clic su **Guida in linea** nella finestra **Controllo volume**.

Il Misuratore volume visualizza il livello di volume corrente sul computer e l'eventuale disattivazione. Fare clic sull'icona  nella barra delle applicazioni e selezionare o deselezionare **Disable On Screen Volume Meter** (Disattiva visualizzazione Misuratore volume) o premere i pulsanti del Controllo volume per attivare o disattivare la visualizzazione del Misuratore volume.

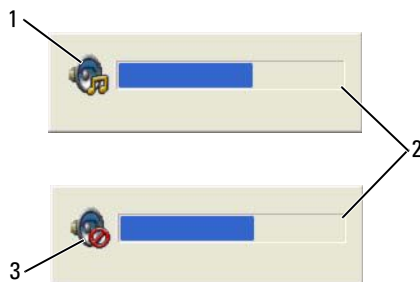

1 icona del volume

2 Misuratore volume

3 icona di disattivazione del volume

Quando il Misuratore volume è attivato, regolare il volume con i pulsanti del Controllo volume o premendo le seguenti combinazioni di tasti:

- Premere <Fn><PGSU> per aumentare il volume.
- Premere <Fn><PGGIÙ> per diminuire il volume.
- Premere <Fn><Fine> per disattivare il volume.

Per maggiori informazioni su **QuickSet**, fare clic con il pulsante destro del mouse sull'icona  nella barra delle applicazioni e fare clic su **Help** (Guida).

## Regolazione dell'immagine

Se viene visualizzato un messaggio di errore che informa che la risoluzione e l'intensità del colore correnti usano troppa memoria e impediscono la riproduzione del DVD, modificare le proprietà dello schermo.

- 1 Fare clic sul pulsante **Start** e fare clic su **Pannello di controllo**.
- 2 In **Scegliere una categoria**, fare clic su **Aspetto e temi**.
- 3 In **Scegliere un'operazione...**, fare clic su **Cambiare la risoluzione dello schermo**.
- 4 Nella finestra **Proprietà - Schermo**, fare clic e trascinare la barra in **Risoluzione dello schermo** per ridurre l'impostazione della risoluzione dello schermo.

- 5 Fare clic sul menu a discesa nel riquadro **Colori** e scegliere **Media (16 bit)**.
- 6 Fare clic su **OK** per salvare le impostazioni e chiudere la finestra.

## Copia di CD e DVD

 **N.B.** Accertarsi di osservare tutte le leggi sul copyright quando si creano CD o DVD.

Questa sezione si applica solo a computer che dispongono di un'unità CD-RW, DVD+/-RW oppure CD-RW/DVD (combinata).

 **N.B.** I tipi di unità CD o DVD offerti da Dell possono variare da un Paese all'altro.

Le seguenti istruzioni indicano come eseguire una copia esatta di un CD o DVD. È possibile inoltre utilizzare Sonic DigitalMedia per altri fini, quale la creazione di CD musicali da file audio archiviati nel computer o effettuando il backup di dati importanti. Per l'assistenza, aprire Sonic DigitalMedia e poi fare clic sull'icona del punto interrogativo nell'angolo superiore destro della finestra.

### Come copiare un CD o un DVD

 **N.B.** Le unità combinate CD-RW/DVD non possono scrivere su supporti DVD. Se si dispone di un'unità combinata CD-RW/DVD e si sperimentano problemi di registrazione, controllare il sito Web di supporto Sonic all'indirizzo [www.sonic.com](http://www.sonic.com) per rilevare le patch software disponibili.

Le unità DVD scrivibili installate nei computer Dell™ possono scrivere su e leggere supporti DVD+/-R, DVD+/-RW e DVD+R DL (Dual Layer - Doppio strato), ma non possono scrivere su o leggere supporti DVD-RAM o DVD-R DL.

 **N.B.** La maggior parte dei DVD commerciali dispongono di una tecnologia di protezione del copyright e non possono essere copiati utilizzando Sonic DigitalMedia.

- 1 Fare clic sul pulsante **Start**, scegliere **Tutti i programmi** → **Sonic** → **DigitalMedia Projects** (Progetti DigitalMedia) e poi fare clic su **Copy** (Copia).
- 2 Nella scheda **Copy** (Copia), fare clic su **Disc Copy** (Copia del disco).
- 3 Per copiare il CD o il DVD:
  - *Se si dispone di un'unità CD o DVD*, accertarsi che le impostazioni siano corrette e fare clic sul pulsante **Disc Copy** (Copia del disco). Il computer legge il CD o il DVD di origine e copia i dati in una cartella temporanea del disco rigido.  
Quando viene richiesto, inserire un CD o DVD vuoto nell'unità e fare clic su **OK**.
  - *Se si dispone di due unità CD o DVD*, selezionare l'unità in cui si è inserito il CD o DVD di origine e fare clic sul pulsante **Disc Copy** (Copia del disco). Il computer copia i dati dal CD o DVD di origine sul CD o DVD vuoto.

Una volta terminata la copia del CD o DVD di origine, il CD o DVD creato è espulso automaticamente.

## Uso di CD e DVD vuoti

Le unità CD-RW possono scrivere solo su supporti di masterizzazione a CD (inclusi i CD riscrivibili (CD-RW) ad alta velocità), mentre le unità DVD scrivibili possono scrivere su entrambi i supporti di masterizzazione CD e DVD.

L'utilizzo di CD-R è consigliato per la registrazione di brani musicali o per l'archiviazione permanente di file di dati. Dopo la creazione di un disco CD-R, non è possibile scrivere nuovamente su di esso (per ulteriori informazioni, consultare la documentazione Sonic). Utilizzare CD-RW vuoti per scrivere su CD o per cancellare, riscrivere o aggiornare i dati sui CD.

I DVD+/-R vuoti possono essere utilizzati per archiviare permanentemente grandi quantità di informazioni. Dopo aver creato un disco DVD+/-R, potrebbe non essere possibile scrivere nuovamente su tale disco se il disco è "completato" o "chiuso" durante la fase finale del processo di creazione del disco. Utilizzare un DVD+/-RW vuoto se si prevede successivamente di cancellare, riscrivere o aggiornare le informazioni su quel disco.

### Unità CD scrivibili

Tipo di supporto	Letture	Scrittura	Riscrivibile
CD-R	Sì	Sì	No
CD-RW	Sì	Sì	Sì

### Unità DVD scrivibili

Tipo di supporto	Letture	Scrittura	Riscrivibile
CD-R	Sì	Sì	No
CD-RW	Sì	Sì	Sì
DVD+R	Sì	Sì	No
DVD-R	Sì	Sì	No
DVD+RW	Sì	Sì	Sì
DVD-RW	Sì	Sì	Sì
DVD+R DL	Sì	Sì	No
DVD-R DL	Forse	No	No
DVD-RAM	Forse	No	No

## Suggerimenti utili

- Utilizzare Esplora risorse di Microsoft® Windows® per trascinare i file selezionati su un CD-R o CD-RW solo dopo aver avviato Sonic DigitalMedia e aperto un progetto DigitalMedia.
- Utilizzare CD-R per la masterizzazione di CD musicali da riprodurre su normali impianti HI-FI. La maggior parte delle autoradio e degli impianti HI-FI non supporta la riproduzione di CD-RW.
- Non è possibile creare DVD audio con Sonic DigitalMedia.
- I file musicali MP3 possono essere riprodotti solo su lettori MP3 o tramite programmi appositi installati sul computer.

- I lettori DVD disponibili in commercio utilizzati in sistemi di home theater potrebbero non supportare tutti i formati DVD. Per un elenco di formati supportati dal lettore DVD, consultare la documentazione fornita assieme al lettore DVD o rivolgersi al costruttore.
- Non masterizzare CD-R o CD-RW vuoti fino alla capacità massima; ad esempio, evitare di copiare un file da 650 MB su un CD vuoto da 650 MB. All'unità CD-RW sono necessari 1-2 MB di spazio vuoto per completare la registrazione.
- Utilizzare un CD-RW vuoto per fare pratica di registrazione, fino ad acquisire familiarità con le diverse tecniche di registrazione. In caso di errori, è possibile cancellare i dati sul CD-RW e riprovare. È inoltre possibile utilizzare CD-RW vuoti per fare prove relative a progetti di file musicali prima di registrare il progetto in modo definitivo su un CD-R vuoto.
- Consultare il sito Web di Sonic all'indirizzo [www.sonic.com](http://www.sonic.com) per informazioni supplementari.

## Uso di Dell Media Experience e Dell MediaDirect™

In base alle impostazioni e alle selezioni di configurazione effettuate quando si è ordinato il computer, il computer fornisce il supporto per:

- Dell Media Experience: un'interfaccia dell'utente multimediale per l'accesso e la riproduzione di supporti digitali, quali musica e video
- Dell MediaDirect: una modalità di riproduzione multimediale immediata per supporti multimediali



**N.B.** Dell QuickSet è necessario per il funzionamento di Dell MediaDirect. La modifica o disattivazione delle impostazioni predefinite di QuickSet può limitare la funzionalità di Dell MediaDirect. Per maggiori informazioni su Dell QuickSet, consultare "Caratteristiche di Dell™ QuickSet" a pagina 49.

Premere il pulsante Dell MediaDirect, che si trova sul coperchio del cardine, per avviare Dell Media Experience o Dell MediaDirect.

### Se il computer è acceso o in modalità standby

Se si preme il pulsante Dell MediaDirect mentre il computer è acceso o in modalità standby, verrà avviato Windows XP Media Center Manager o Dell Media Experience, a seconda della configurazione del sistema. Se sono disponibili entrambe le applicazioni, viene avviato il Windows XP Media Center Manager.



**N.B.** Se Windows XP Media Center e Dell Media Experience sono installati sul computer, avviare Dell Media Experience tramite la funzione **Start** → **Tutti i programmi** o fare clic sull'icona Media Experience nel desktop.

### Se il computer è spento o in modalità di sospensione

Quando il computer è spento o in modalità di sospensione, è possibile premere il pulsante Dell MediaDirect per avviarlo e lanciare automaticamente l'applicazione Dell MediaDirect.



**AVVISO:** Non è possibile reinstallare la funzione Dell Media Experience o Dell MediaDirect se si riformatta volontariamente il disco rigido. Il software di installazione è necessario per reinstallare queste applicazioni multimediali. Contattare la Dell per assistenza (consultare "Come contattare la Dell" a pagina 155).





1 pulsante Dell MediaDirect

## Guida di Dell MediaDirect e Dell Media Experience

L'applicazione multimediale Dell sul computer fornisce informazioni di assistenza. Quando si avvia l'applicazione multimediale, fare clic sull'icona del desktop per assistenza aggiuntiva.

## Collegamento del computer ad una periferica TV o audio

**N.B.** I cavi video e audio per il collegamento del computer ad una TV o ad un'altra periferica audio potrebbero non essere forniti con il computer. I cavi e i cavi adattatori audio digitale/TV possono essere acquistati dalla Dell.

Il computer ha un connettore di uscita TV S-video che, assieme ad un cavo S-video standard (disponibile presso la Dell), consente di collegare il computer ad una TV.

La TV dispone o di un connettore di ingresso S-video, di un connettore di ingresso video composito o di un connettore di ingresso video componente. A seconda del tipo di connettore disponibile nella propria TV, è possibile utilizzare un cavo S-video disponibile in commercio, un cavo video composito o un cavo video componente per collegare il computer alla TV.

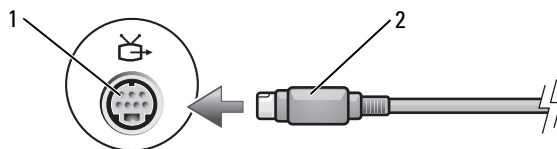

1 connettore di uscita TV S-video 2 connettore S-Video

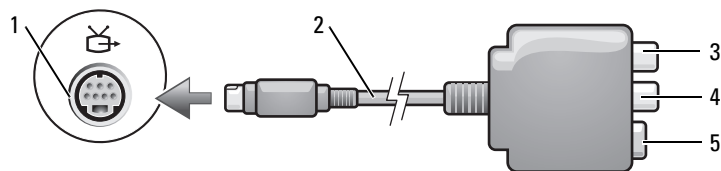

- |   |                                      |   |                            |   |                                  |
|---|--------------------------------------|---|----------------------------|---|----------------------------------|
| 1 | connettore di uscita TV S-video      | 2 | adattatore video composito | 3 | connettore audio digitale S/PDIF |
| 4 | connettore di uscita video composito | 5 | connettore S-Video         |   |                                  |

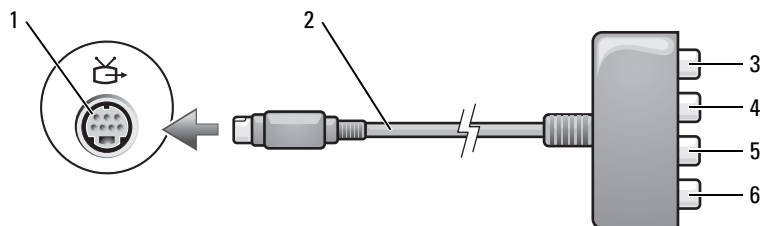

- |   |  |   |  |   |   |
|---|--|---|--|---|---|
| 1 | connettore di uscita TV S-video                  | 2 | adattatore video componente                    | 3 | connettore audio digitale S/PDIF                |
| 4 | connettore di uscita video componente Pr (rosso) | 5 | connettore di uscita video componente Pb (blu) | 6 | connettore di uscita video componente Y (verde) |

Se si desidera collegare il computer ad una TV o periferica audio, si consiglia di collegare i cavi audio e video al computer in una delle seguenti combinazioni.

**N.B.** Vedere i diagrammi all'inizio di ogni sottosezione per facilitare la scelta del metodo di collegamento da usare.

- S-Video e audio standard
- Video composito e audio standard
- Uscita video componente e audio standard

Quando si completano le operazioni di collegamento dei cavi audio e video tra il computer e la TV, è necessario abilitare il computer a funzionare con la TV. Consultare "Abilitazione delle impostazioni di visualizzazione per una TV in Microsoft® Windows® XP" a pagina 70 per essere sicuri che il computer riconosca e funzioni correttamente con la TV. Inoltre se si utilizza l'audio digitale S/PDIF, consultare "Attivazione dell'audio digitale S/PDIF" a pagina 69.

## S-video e audio standard

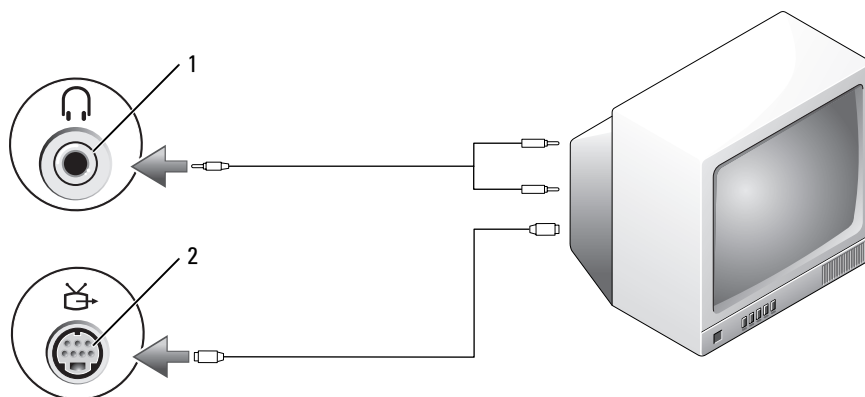

1 connettore audio

2 connettore di uscita TV S-video

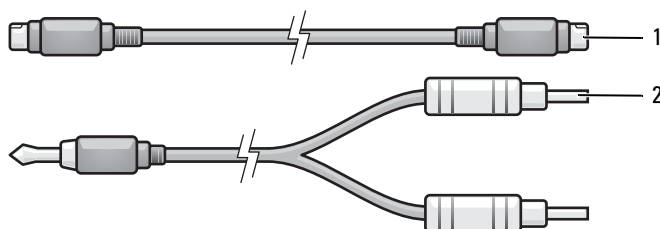

1 cavo S-video standard

2 cavo audio standard

**1** Spegner il computer e la TV e/o la periferica audio che si desidera collegare.

**N.B.** È possibile collegare direttamente un cavo S-video al connettore di uscita TV S-video del computer (senza utilizzare il cavo adattatore audio digitale/TV) se il televisore o la periferica audio supporta S-video ma non l'audio digitale S/PDIF.

**2** Collegare un'estremità del cavo S-video al connettore di uscita S-video sul computer.

**3** Collegare l'altra estremità del cavo S-video al connettore di ingresso S-video della TV.

**4** Collegare l'estremità del cavo audio dotata di un solo connettore nella presa per cuffie del computer.

**5** Collegare i due connettori RCA posti sull'altra estremità del cavo audio ai connettori di ingresso audio della TV o altra periferica audio.

**6** Accendere la TV e le eventuali periferiche audio collegate e poi accendere il computer.

**7** Consultare "Abilitazione delle impostazioni di visualizzazione per una TV in Microsoft® Windows® XP" a pagina 70 per essere sicuri che il computer riconosca e funzioni correttamente con la TV.

## S-video e audio digitale S/PDIF

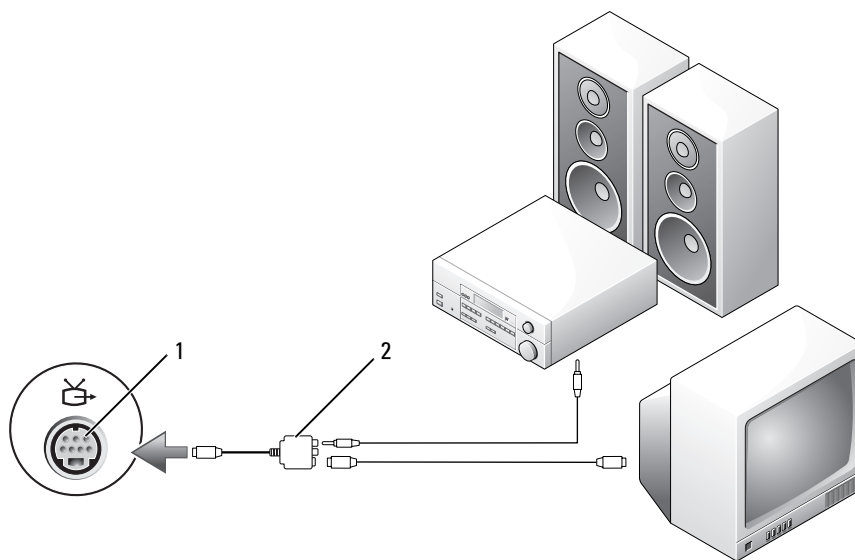

1 connettore di uscita TV S-video 2 adattatore video composito

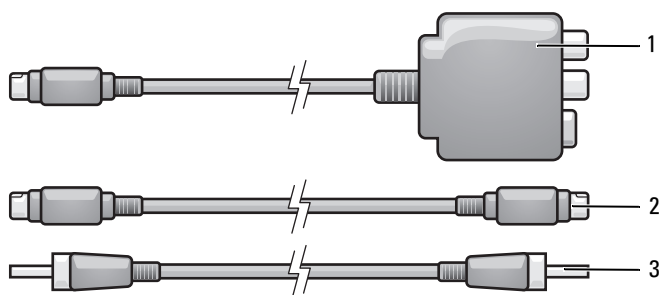

1 adattatore video composito 2 cavo S-video 3 cavo audio digitale S/PDIF

- 1 Spegnere il computer e la TV e/o la periferica audio che si desidera collegare.
- 2 Collegare l'adattatore video composito al connettore di uscita TV S-video del computer.
- 3 Collegare un'estremità del cavo S-video al connettore di uscita S-video sull'adattatore video composito.

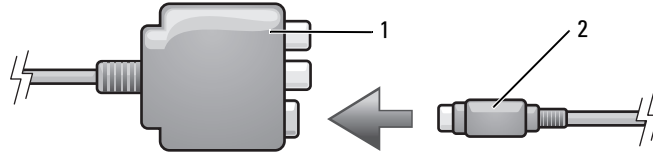

1 adattatore video composito    2 cavo S-video

- 4 Collegare l'altra estremità del cavo S-video al connettore di ingresso S-video della TV.
- 5 Collegare un'estremità del cavo audio digitale S/PDIF al connettore audio digitale sul cavo dell'adattatore video composito.

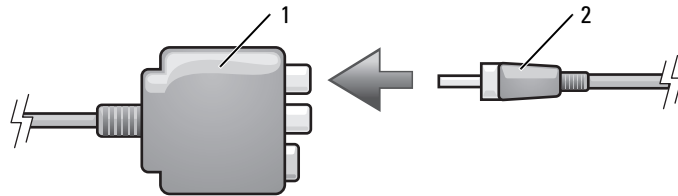

1 adattatore video composito    2 cavo audio digitale S/PDIF

- 6 Collegare l'altra estremità del cavo audio digitale S/PDIF al connettore di ingresso audio della TV o periferica audio.
- 7 Accendere la TV, accendere le eventuali periferiche audio collegate e poi accendere il computer.
- 8 Consultare "Abilitazione delle impostazioni di visualizzazione per una TV in Microsoft® Windows® XP" a pagina 70 per essere sicuri che il computer riconosca e funzioni correttamente con la TV.

## Video composito e audio standard

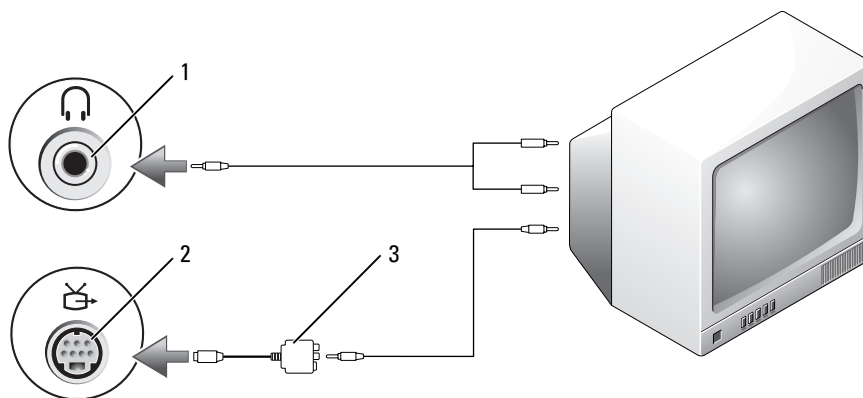

1 connettore di ingresso audio    2 connettore di uscita TV S-video    3 adattatore video composito

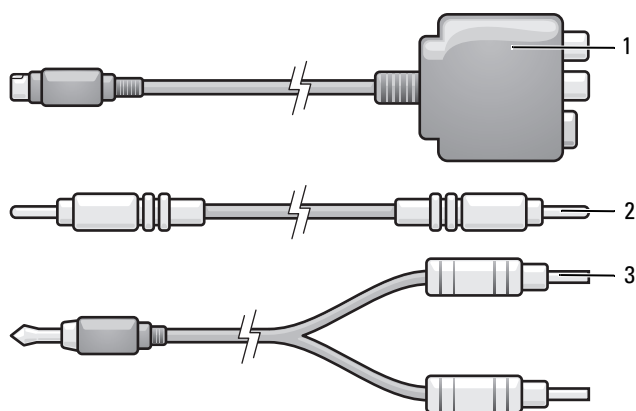

1 adattatore video composito    2 cavo video composito    3 cavo audio standard

- 1 Spegner il computer e la TV e/o la periferica audio che si desidera collegare.
- 2 Collegare l'adattatore video composito al connettore di uscita TV S-video del computer.
- 3 Collegare un'estremità del cavo video composito al connettore di uscita video composito sull'adattatore video composito.

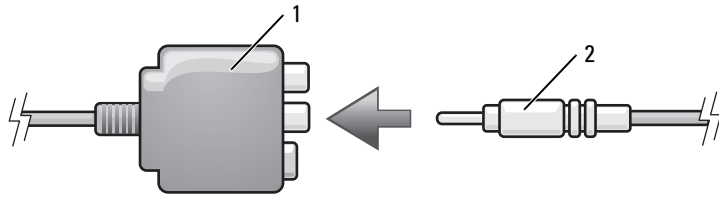

1 adattatore video composito    2 cavo video composito

- 4 Collegare l'altra estremità del cavo video composito al connettore di ingresso video composito della TV.
- 5 Collegare l'estremità del cavo audio dotata di un solo connettore nella presa per cuffie del computer.
- 6 Collegare i due connettori RCA posti all'altra estremità del cavo audio ai connettori audio di ingresso della TV o altra periferica audio.
- 7 Accendere la TV, accendere le eventuali periferiche audio collegate e poi accendere il computer.
- 8 Consultare "Abilitazione delle impostazioni di visualizzazione per una TV in Microsoft® Windows® XP" a pagina 70 per essere sicuri che il computer riconosca e funzioni correttamente con la TV.

### Video composito e audio digitale S/PDIF

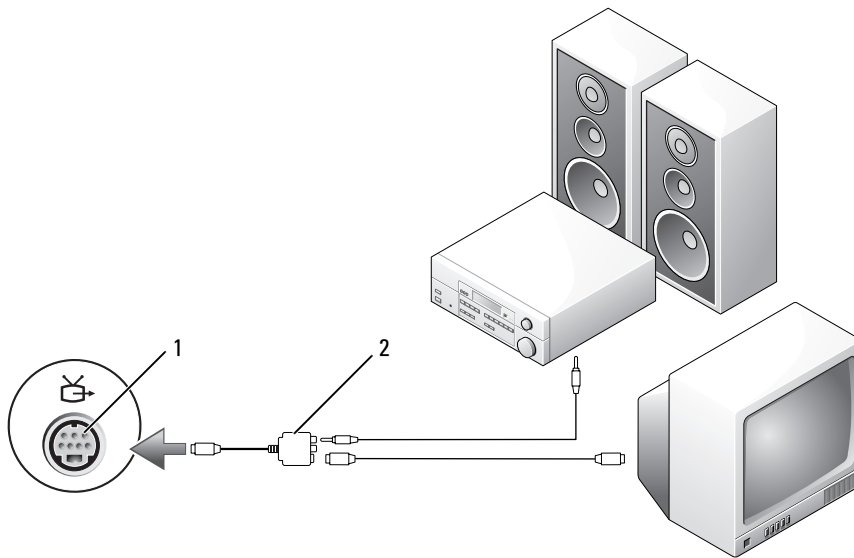

1 connettore di uscita TV S-video    2 adattatore video composito

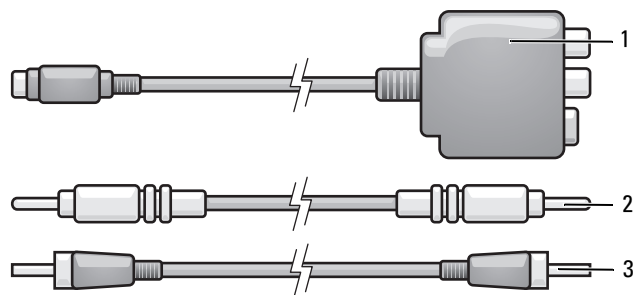

1 adattatore video composito      2 cavo video composito      3 cavo audio digitale S/PDIF

- 1 Spegnerne il computer e la TV e/o la periferica audio che si desidera collegare.
- 2 Collegare l'adattatore video composito al connettore di uscita TV S-video del computer.
- 3 Collegare un'estremità del cavo video composito al connettore di ingresso video composito sull'adattatore video composito.

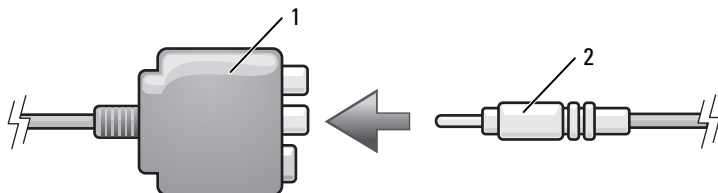

1 adattatore video composito      2 cavo video composito

- 4 Collegare l'altra estremità del cavo video composito al connettore di ingresso video composito della TV.
- 5 Collegare un'estremità del cavo audio digitale S/PDIF al connettore audio S/PDIF sull'adattatore video composito.

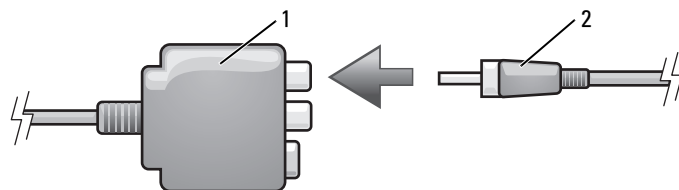

1 adattatore video composito      2 cavo audio digitale S/PDIF

- 6 Collegare l'altra estremità del cavo audio digitale al connettore di ingresso S/PDIF della TV o altra periferica audio.



- 7 Accendere la TV, accendere le eventuali periferiche audio collegate e poi accendere il computer.
- 8 Consultare "Abilitazione delle impostazioni di visualizzazione per una TV in Microsoft® Windows® XP" a pagina 70 per essere sicuri che il computer riconosca e funzioni correttamente con la TV.

### Video componente e audio standard

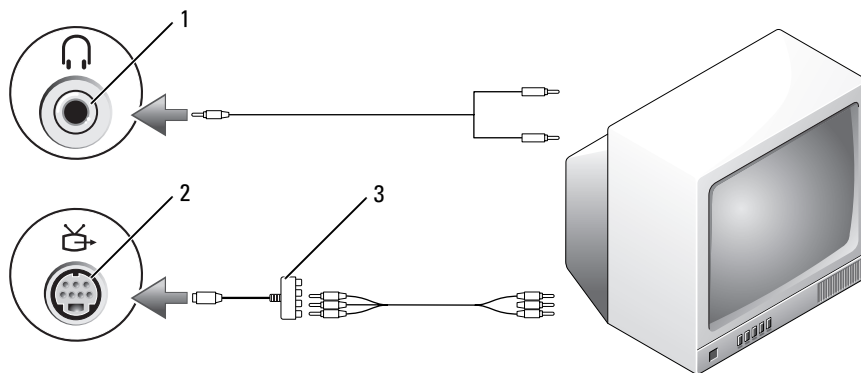

- 1 connettore di uscita TV S-video    2 adattatore video componente

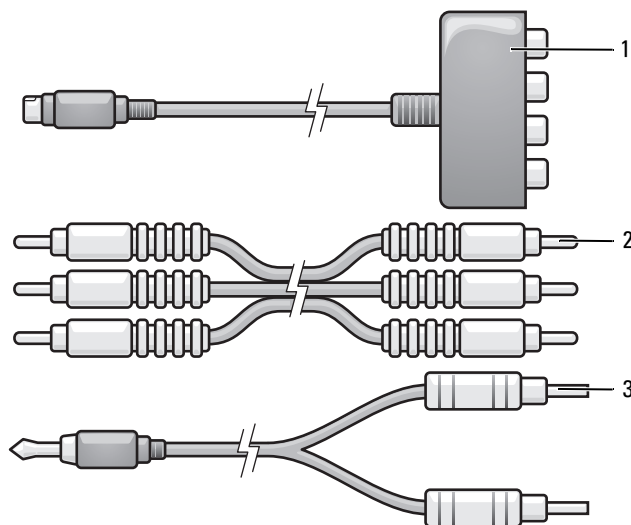

- 1 adattatore video componente    2 cavo video componente    3 cavo audio standard

- 1** Spegnere il computer e la TV e/o la periferica audio che si desidera collegare.
- 2** Collegare l'adattatore video componente al connettore di uscita TV S-video del computer.
- 3** Inserire tutte le tre estremità del cavo video componente nei connettori di uscita video componente sull'adattatore video componente. Accertarsi che i colori rosso, verde e blu del cavo corrispondano alle porte degli adattatori corrispondenti.

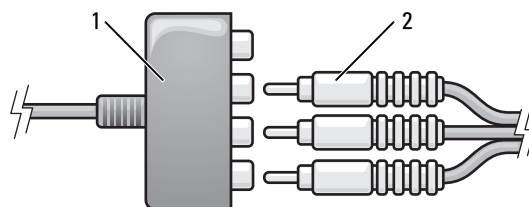

1 adattatore video componente    2 cavo video componente

- 4** Inserire tutti i tre connettori dall'altra estremità del cavo video componente nei connettori di ingresso video componente sulla TV. Accertarsi che i colori rosso, verde e blu del cavo corrispondano ai colori dei connettori di ingresso della TV.
- 5** Collegare l'estremità del cavo audio dotata di un solo connettore nella presa per cuffie del computer.
- 6** Collegare i due connettori RCA posti all'altra estremità del cavo audio ai connettori audio di ingresso della TV o periferica audio.
- 7** Accendere la TV, accendere le eventuali periferiche audio collegate e poi accendere il computer.
- 8** Consultare "Abilitazione delle impostazioni di visualizzazione per una TV in Microsoft® Windows® XP" a pagina 70 per essere sicuri che il computer riconosca e funzioni correttamente con la TV.

## Video componente e audio digitale S/PDIF

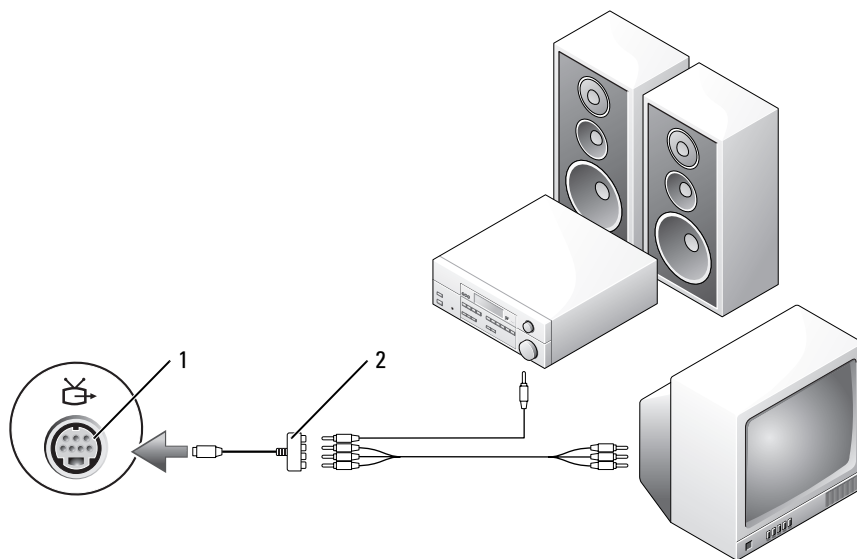

1 connettore di uscita TV S-video 2 adattatore video componente

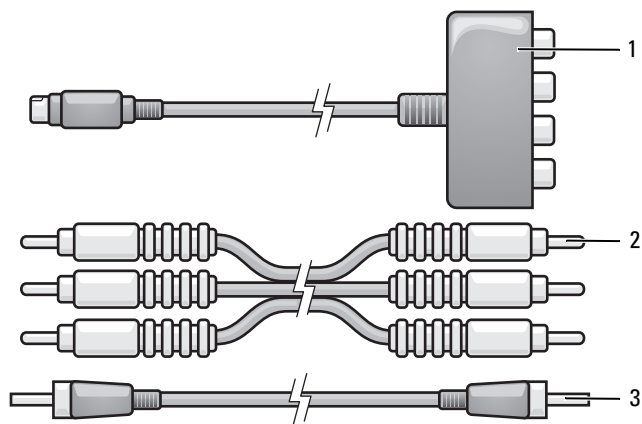

1 adattatore video componente 2 cavo video componente 3 cavo audio digitale S/PDIF

- 1 Spegnere il computer e la TV e/o la periferica audio che si desidera collegare.
- 2 Collegare l'adattatore video componente al connettore di uscita TV S-video del computer.

- 3** Inserire tutte le tre estremità del cavo video componente nei connettori di uscita video componente sull'adattatore video componente. Accertarsi che i colori rosso, verde e blu del cavo corrispondano alle porte degli adattatori corrispondenti.

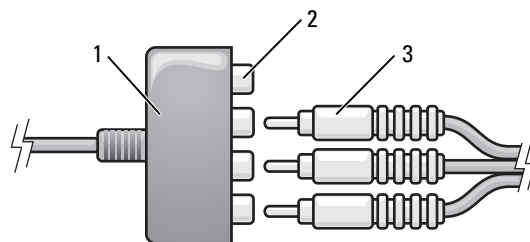

1 adattatore video componente    2 connettori di uscita video componente    3 cavo video componente

- 4** Inserire tutti i tre connettori dall'altra estremità del cavo video componente nei connettori di ingresso video componente sulla TV. Accertarsi che i colori rosso, verde e blu del cavo corrispondano ai colori dei connettori di ingresso della TV.
- 5** Collegare un'estremità del cavo audio digitale S/PDIF al connettore audio S/PDIF sull'adattatore video componente.

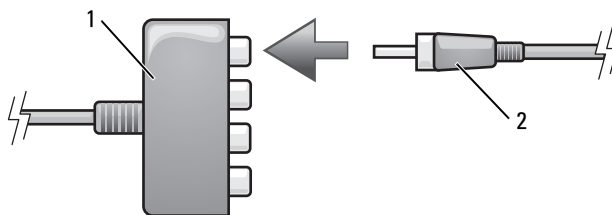

1 adattatore video componente    2 cavo audio digitale S/PDIF

- 6** Collegare l'altra estremità del cavo audio digitale al connettore di ingresso S/PDIF della TV o altra periferica audio.
- 7** Accendere la TV, accendere le eventuali periferiche audio collegate e poi accendere il computer.
- 8** Consultare "Abilitazione delle impostazioni di visualizzazione per una TV in Microsoft® Windows® XP" a pagina 70 per essere sicuri che il computer riconosca e funzioni correttamente con la TV.

### Attivazione dell'audio digitale S/PDIF

Se il computer ha un'unità DVD, è possibile abilitare l'audio digitale per la riproduzione di DVD.

- 1 Fare clic su **Start** e scegliere **Tutti i programmi**, quindi fare clic su **PowerDVD** per avviare l'applicazione **Cyberlink PowerDVD**.
- 2 Inserire il DVD nell'unità DVD.  
Se viene avviata la riproduzione, premere il pulsante **Stop**.
- 3 Fare clic sull'opzione **Settings** (Impostazioni).
- 4 Fare clic sull'opzione **DVD**.
- 5 Fare clic sull'icona **DVD Audio Setting** (Impostazione audio DVD).
- 6 Fare clic sulle frecce accanto all'impostazione **Speaker Configuration** (Configurazione degli altoparlanti) per scorrere attraverso le opzioni e selezionare l'opzione **SPDIF**.
- 7 Fare clic sul pulsante **Back** (Indietro) una volta sola, quindi fare clic nuovamente sul pulsante **Back** (Indietro) per ritornare alla schermata **Main Menu** (Menu principale).

### Attivazione di S/PDIF nei driver audio di Windows

- 1 Fare doppio clic sull'icona raffigurante un altoparlante nell'area di notifica di Windows.
- 2 Fare clic sul menu **Opzioni** e fare clic su **Controlli avanzati**.
- 3 Fare clic su **Avanzate**.
- 4 Fare clic su **S/PDIF Interface** (Interfaccia S/PDIF).
- 5 Fare clic su **Chiudi**.
- 6 Fare clic su **OK**.

### Installazione delle cuffie Cyberlink (CL)



**N.B.** La funzione CL headphone (Cuffia CL) è disponibile solo se il computer dispone di un'unità DVD.

Se il computer ha un'unità DVD, è possibile abilitare l'audio digitale per la riproduzione di DVD.

- 1 Fare clic su **Start** e scegliere **Tutti i programmi**, quindi fare clic su **PowerDVD** per avviare il programma **Cyberlink PowerDVD**.
- 2 Inserire il DVD nell'unità DVD.  
Se viene avviata la riproduzione, premere il pulsante **Stop**.
- 3 Fare clic sull'opzione **Settings** (Impostazioni).
- 4 Fare clic sull'opzione **DVD**.
- 5 Fare clic sull'icona **DVD Audio Setting** (Impostazione audio DVD).
- 6 Fare clic sulle frecce accanto all'impostazione **Speaker Configuration** (Configurazione degli altoparlanti) per scorrere attraverso le opzioni e selezionare l'opzione **Headphones** (Cuffie).

- 7 Fare clic sulle frecce accanto all'impostazione **Audio listening mode** (Modalità di ascolto audio) per scorrere attraverso le opzioni e selezionare l'opzione **CL Headphone** (Cuffia CL).
- 8 Fare clic sulle frecce accanto all'opzione **Dynamic range compression** (Compressione gamma dinamica) per selezionare l'opzione più adeguata.
- 9 Fare clic sul pulsante **Back** (Indietro) una volta sola, quindi fare clic nuovamente sul pulsante **Back** (Indietro) per ritornare alla schermata Main Menu (Menu principale).

## **Abilitazione delle impostazioni di visualizzazione per una TV in Microsoft® Windows® XP**

### **Controller video**



**N.B.** Per accertarsi che le opzioni di visualizzazione appaiano correttamente, collegare la TV al computer prima di abilitare le impostazioni dello schermo.

- 1 Fare clic sul pulsante **Start**, scegliere **Impostazioni**, quindi fare clic su **Pannello di controllo**.
- 2 Fare doppio clic su **Schermo** e fare clic sulla scheda **Impostazioni**.
- 3 Fare clic su **Avanzate**.
- 4 Fare clic sulla scheda per la scheda video.



**N.B.** Per determinare il tipo di scheda video installata nel computer, consultare Guida in linea e supporto tecnico di Windows. Per accedere alla Guida in linea e supporto tecnico, fare clic su **Start** → **Guida in linea e supporto tecnico**. In **Scegliere un argomento**, fare clic su **Utilizza gli strumenti per visualizzare le informazioni sul computer e diagnosticare eventuali problemi**. Quindi, in **Informazioni sul computer**, selezionare **Hardware**.

- 5 Nella sezione delle periferiche di visualizzazione, selezionare l'opzione appropriata per utilizzare un monitor singolo o più monitor, accertandosi che le impostazioni di visualizzazione siano corrette per la selezione effettuata.

# Uso delle schede

## ExpressCard

Le ExpressCard utilizzano la tecnologia PC Card per fornire un modo rapido e comodo di aggiungere al computer memoria, comunicazioni di rete cablata e senza fili (tra cui le comunicazioni su rete geografica senza fili [WWAN]), supporti multimediali e funzionalità di protezione.

Consultare "Specifiche" a pagina 137 per informazioni sulle ExpressCard supportate.



**N.B.** Un'ExpressCard non è una periferica avviabile.



**N.B.** Le ExpressCard potrebbero non essere disponibili in alcuni Paesi.

## Protezioni per ExpressCard

Il computer viene fornito con una protezione di plastica installata nello slot per ExpressCard. In tal modo si proteggono gli slot inutilizzati dalla polvere e da altri corpi estranei. Conservare la protezione da usare quando nello slot non è installata alcuna ExpressCard; le protezioni fornite con altri computer potrebbero non essere adatte al computer in uso.

Per rimuovere la protezione, consultare "Rimozione di un'ExpressCard o di una protezione" a pagina 73.

## Installazione di un'ExpressCard

È possibile installare una ExpressCard mentre il computer è in funzione. Il computer rileva automaticamente la scheda.

Le ExpressCard portano generalmente un simbolo (come un triangolo o una freccia) o un'etichetta che indica quale estremità inserire nello slot. Le schede sono inoltre calettate per evitare inserzioni incorrette. Se l'orientamento della scheda non è chiaro, consultare la documentazione fornita con la scheda.

## Confronto tra schede supportate e non supportate

Lo slot per ExpressCard del computer è progettato per supportare esclusivamente le ExpressCard.

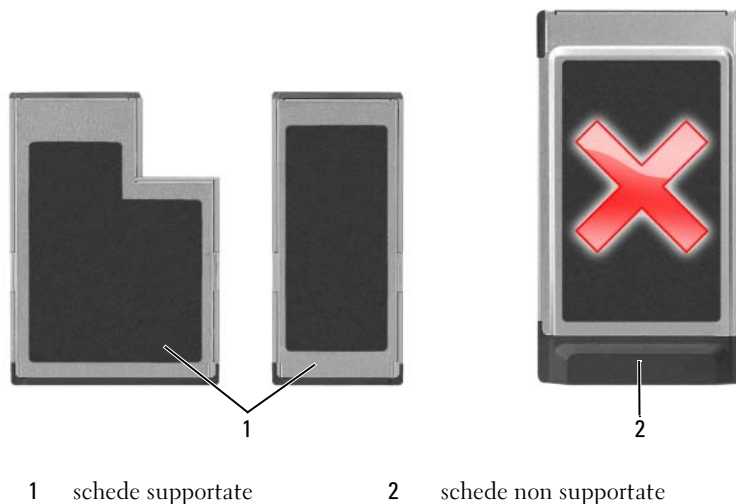

**➔ AVVISO:** Il computer non supporta schede PC. Per evitare danni ai piedini o alla scheda, non è necessario tentare di inserire una scheda non supportata nello slot per ExpressCard.

**⚠ ATTENZIONE:** Prima di eseguire le procedure descritte in questa sezione, seguire le istruzioni di sicurezza riportate nella *Guida alle informazioni sul prodotto*.

Per installare un'ExpressCard, procedere come segue.

- 1 Tenere la scheda con il lato superiore rivolto verso l'alto. È necessario portare il dispositivo di chiusura in posizione di inserimento prima di inserire la scheda.
- 2 Fare scorrere la scheda nello slot fino a quando non è completamente inserita nel relativo connettore.





Se in fase di inserimento della scheda si incontra troppa resistenza, non esercitare forza sulla scheda. Controllarne l'orientamento e quindi riprovare.



1 ExpressCard

Il computer riconosce le ExpressCard e carica automaticamente il driver di periferica appropriato. Se il programma di configurazione richiede di caricare i driver del produttore, usare il CD fornito con l'ExpressCard.

### Rimozione di un'ExpressCard o di una protezione

 **AVVISO:** Usare l'utilità di configurazione delle ExpressCard (fare clic sull'icona  nella barra delle applicazioni) per selezionare una scheda e interromperne il funzionamento prima di rimuoverla dal computer. La mancata interruzione del funzionamento tramite l'utilità di configurazione potrebbe provocare la perdita di dati.

 **ATTENZIONE:** Prima di eseguire le procedure descritte in questa sezione, seguire le istruzioni di sicurezza riportate nella *Guida alle informazioni sul prodotto*.

Premere il dispositivo di chiusura e rimuovere la scheda o la protezione. Premere il dispositivo di chiusura due volte: una per fare scattare il dispositivo di chiusura verso l'esterno e l'altra per estrarre la scheda. Conservare una protezione da usare quando nello slot non è installata alcuna ExpressCard. In tal modo si proteggono gli slot inutilizzati dalla polvere e da altri corpi estranei.



1 pulsante di sblocco

2 ExpressCard

## Schede di memoria multimediali

Il lettore di schede di memoria multimediali 5 in 1 offre un modo, facile e comodo, di visualizzare e condividere foto, musica e video digitali archiviati su una scheda di memoria multimediale.

**✎ N.B.** Una scheda di memoria multimediale non è una periferica avviabile.

Il lettore di schede di memoria multimediali 5 in 1 legge le seguenti schede di memoria multimediali:

- Scheda Secure Digital (SD)/SDIO
- MultiMediaCard (MMC)
- Memory Stick
- Memory Stick PRO
- Scheda xD-Picture

### Installazione di una scheda di memoria multimediale

È possibile installare una scheda di memoria multimediale nel computer mentre è in funzione. Il computer rileva automaticamente la scheda.

Le schede di memoria multimediali sono contrassegnate generalmente con un simbolo (quale un triangolo o una freccia) o un'etichetta che indica quale estremità inserire nello slot. Le schede sono inoltre calettate per evitare inserzioni incorrette. Se l'orientamento della scheda non è chiaro, consultare la documentazione fornita con la scheda.

**⚠ ATTENZIONE:** Prima di eseguire le procedure descritte in questa sezione, seguire le istruzioni di sicurezza riportate nella *Guida alle informazioni sul prodotto*.

Per installare una scheda di memoria multimediale:

- 1 Tenere la scheda con il lato superiore rivolto verso l'alto.
- 2 Fare scorrere la scheda nello slot fino a quando non è completamente inserita nel relativo connettore.

Se in fase di inserimento della scheda si incontra troppa resistenza, non esercitare forza sulla scheda. Controllarne l'orientamento e quindi riprovare.



1 slot della scheda di memoria multimediale 5 in 1

2 scheda di memoria multimediale

Il computer riconosce la scheda di memoria multimediale e carica automaticamente il driver di periferica appropriato. Se il programma di configurazione chiede di caricare i driver del produttore, usare il CD fornito con la scheda di memoria multimediale, se possibile.

### Rimozione di una scheda di memoria multimediale

**⚡ AVVISO:** Usare l'utilità di configurazione delle schede di memoria multimediali (fare clic sull'icona  nella barra delle applicazioni) per selezionare una scheda e interrompere il funzionamento prima di rimuoverla dal computer. La mancata interruzione del funzionamento tramite l'utilità di configurazione potrebbe provocare la perdita di dati.

**⚠ ATTENZIONE:** Prima di eseguire le procedure descritte in questa sezione, seguire le istruzioni di sicurezza riportate nella *Guida alle informazioni sul prodotto*.

Premere la scheda per sbloccare e rimuovere la scheda.



# Installazione di una rete domestica e per ufficio

## Collegamento fisico a una rete o a un modem a banda larga

Prima di connettere il computer a una rete, è necessario installare una scheda di rete e collegarvi un cavo di rete.

Per connettere un cavo di rete:

- 1 Connettere il cavo di rete al connettore della scheda di rete nella parte posteriore del computer.

 **N.B.** Inserire il connettore del cavo finché non scatta in posizione, quindi tirare delicatamente il cavo per verificare che sia fissato saldamente.

- 2 Collegare l'altra estremità del cavo di rete ad una periferica per la connessione di rete o ad un connettore di rete a muro.

 **N.B.** Non utilizzare un cavo di rete con un connettore telefonico a muro.



## Installazione guidata rete

Il sistema operativo Microsoft® Windows® XP mette a disposizione una Installazione guidata rete che facilita il processo di condivisione di file e stampanti o di una connessione Internet a casa o in ufficio.

- 1 Fare clic sul pulsante **Start**, scegliere **Tutti i programmi**→ **Accessori**→ **Comunicazioni** e infine fare clic su **Installazione guidata rete**.
- 2 Nella schermata di iniziale fare clic su **Avanti**.
- 3 Fare clic su **Elenco di controllo per la creazione di una rete**.



**N.B.** La selezione del metodo di collegamento denominato **Il computer è connesso direttamente a Internet** abilita il firewall integrato fornito con Windows XP Service Pack 2 (SP2).

- 4 Completare l'elenco di controllo.
- 5 Ritornare all'Installazione guidata rete e seguire le istruzioni visualizzate.

## Rete locale senza fili (WLAN)

Una WLAN è una serie di computer interconnessi che comunicano tra di loro tramite onde radio invece che attraverso un cavo di rete collegato a ciascun computer. In una WLAN, una periferica di comunicazioni radio denominata un punto di accesso o un router senza fili collega i computer della rete e fornisce accesso ad Internet o alla rete. Il punto di accesso o il router senza fili e la scheda di rete senza fili nel computer comunicano trasmettendo dati dalle rispettive antenne sulle onde radio.

### Cosa è necessario per realizzare una connessione WLAN

Prima di poter impostare una WLAN, sono necessari:

- Accesso ad Internet ad alta velocità (banda larga) (ad esempio via cavo o DSL)
- Un modem a banda larga collegato e funzionante
- Un router senza fili o un punto di accesso
- Una scheda di rete senza fili per ciascun computer che si desidera collegare alla WLAN
- Un cavo di rete col connettore di rete (RJ-45)

### Controllo della scheda di rete senza fili

A seconda di quanto si è selezionato all'acquisto del computer, il computer ha varie configurazioni. Per confermare che il computer abbia una scheda di rete senza fili e per determinare il tipo di scheda, utilizzare una delle modalità seguenti:

- Il pulsante **Start** e l'opzione **Connetti a**
- La conferma dell'ordine per il computer

## Il pulsante Start e l'opzione Connetti a

- 1 Fare clic sul pulsante **Start**.
- 2 Scegliere **Connetti a**, quindi fare clic su **Mostra tutte le connessioni**.

Se **Connessione rete senza fili** non appare sotto **LAN** o **Internet ad alta velocità**, è possibile che non si disponga di una scheda di rete senza fili.

Se **Connessione rete senza fili** viene visualizzata, si dispone di una scheda di rete senza fili. Per visualizzare informazioni dettagliate sulla scheda di rete senza fili:

- 1 Fare clic con il pulsante destro del mouse su **Connessione rete senza fili**.
- 2 Scegliere **Proprietà**. La finestra **Proprietà della connessione di rete senza fili** viene visualizzata. Il nome e il numero di modello della scheda di rete senza fili sono elencati nella scheda **Generale**.



**N.B.** Se il computer è impostato sull'opzione **Menu di avvio classico**, è possibile visualizzare le connessioni di rete facendo clic sul pulsante **Start**, scegliendo **Impostazioni**, quindi scegliendo **Connessioni di rete**. Se **Connessione di rete senza fili** non viene visualizzata, è possibile che non si disponga di una scheda di rete senza fili.

## Conferma dell'ordine per il computer

La conferma dell'ordine ricevuta al momento dell'ordine del computer elenca l'hardware e il software spediti assieme al computer.

## Installazione di una nuova WLAN

### Collegamento tra un router senza fili e un modem a banda larga

- 1 Rivolgersi al provider di servizi Internet (ISP) per ottenere informazioni specifiche sui requisiti di connessione per il modem a banda larga.
- 2 Accertarsi di avere accesso cablato ad Internet attraverso il modem a banda larga prima di tentare di impostare una connessione Internet senza fili. Consultare "Collegamento fisico a una rete o a un modem a banda larga" a pagina 77.
- 3 Installare il software necessario per il router senza fili. Il router senza fili potrebbe essere stato spedito con un CD di installazione. Tali CD di solito contengono informazioni sull'installazione e sulla risoluzione dei problemi. Installare il software necessario secondo le istruzioni del produttore.
- 4 Arrestare il sistema ed eventuali altri computer abilitati alla comunicazione senza fili nelle vicinanze tramite il menu **Avvio**.
- 5 Scollegare il cavo di alimentazione del modem a banda larga dalla presa elettrica.
- 6 Scollegare il cavo di rete dal computer e dal modem.





**N.B.** Attendere almeno 5 minuti dopo la disconnessione del modem a banda larga prima di continuare l'impostazione della rete.

- 7 Scollegare il cavo dell'adattatore c.a. dal router senza fili per verificare l'assenza di alimentazione collegata al router.
- 8 Inserire un cavo di rete nel connettore di rete (RJ-45) sul modem a banda larga scollegato dall'alimentazione.

- 9 Collegare l'altra estremità del cavo di rete al connettore di rete Internet (RJ-45) sul router senza fili scollegato dall'alimentazione.
- 10 Accertarsi che nessuna rete né cavo USB diversi dal cavo di rete che collega il modem e il router senza fili, siano connessi al modem a banda larga.
-  **N.B.** Riavviare l'apparecchiatura senza fili nell'ordine descritto nel seguito per prevenire un potenziale guasto del collegamento.
- 11 Accendere *SOLO* il modem a banda larga e attendere almeno 2 minuti per lasciare stabilizzare il modem a banda larga. Dopo 2 minuti, passare al punto 12.
- 12 Accendere il router senza fili e attendere almeno 2 minuti per lasciare stabilizzare il router senza fili. Dopo 2 minuti, passare al punto 13.
- 13 Avviare il sistema e attendere fino al completamento del processo di avvio.
- 14 Consultare la documentazione fornita assieme al router senza fili per eseguire quanto segue per impostare il router senza fili:
  - Stabilire la comunicazione tra il computer e il router senza fili.
  - Configurare il router senza fili per comunicare col router a banda larga.
  - Determinare il nome di trasmissione del router senza fili. Il termine tecnico per il nome di trasmissione del router è Identificatore dei set di servizi (SSID) o nome di rete.
- 15 Se necessario, configurare la scheda di rete senza fili per collegarla alla rete senza fili. Consultare "Connessione ad una rete locale senza fili" a pagina 80.

## Connessione ad una rete locale senza fili

-  **N.B.** Prima di collegarsi ad una WLAN, verificare di avere seguito le istruzioni in "Rete locale senza fili (WLAN)" a pagina 78.
-  **N.B.** Le seguenti istruzioni di rete non valgono per schede interne con tecnologia senza fili Bluetooth® o prodotti cellulari.

Questa sezione fornisce procedure generali per la connessione ad una rete tramite tecnologia senza fili. I nomi di rete specifici e i dettagli della configurazione variano. Consultare "Rete locale senza fili (WLAN)" a pagina 78 per maggiori informazioni su come preparare la connessione del computer ad una WLAN.

La scheda di rete senza fili richiede il software e i driver specifici per collegarsi ad una rete. Il software è già installato.

-  **N.B.** Se il software viene rimosso o danneggiato, seguire le istruzioni nella documentazione dell'utente per la scheda di rete senza fili. Verificare il tipo di scheda di rete senza fili installato nel computer, quindi cercare tale nome sul sito Web del supporto tecnico della Dell all'indirizzo [support.dell.com](http://support.dell.com). Per informazioni sul tipo di scheda di rete senza fili installata nel computer, consultare "Controllo della scheda di rete senza fili" a pagina 78.



## Individuazione della Gestione periferiche della rete senza fili

A seconda del software installato sul computer, diverse utilità di configurazione senza fili possono gestire le periferiche di rete:

- L'utilità client della scheda di rete senza fili
- Il sistema operativo Windows XP

Per determinare quale utilità di configurazione senza fili stia gestendo la scheda di rete senza fili:

- 1 Fare clic sul pulsante **Start**, scegliere **Impostazioni**, quindi **Pannello di controllo**.
- 2 Fare doppio clic su **Connessioni di rete**.
- 3 Fare clic con il pulsante destro del mouse sull'icona **Connessione rete senza fili**, quindi fare clic su **Visualizza reti senza fili disponibili**.

Se la finestra **Scegliere una rete senza fili** riporta **Impossibile configurare la connessione senza fili**, l'utilità client della scheda di rete senza fili sta gestendo la scheda di rete senza fili.

Se la finestra **Scegliere una rete senza fili** riporta **Fare clic su una voce nell'elenco per connettersi a una rete senza fili rilevata o per ottenere ulteriori informazioni**, il sistema operativo Windows XP sta gestendo la scheda di rete senza fili.

Per informazioni specifiche sull'utilità di configurazione senza fili installata sul computer, consultare la documentazione di rete senza fili nella Guida in linea e supporto tecnico di Windows.

Per accedere alla Guida in linea e supporto tecnico:

- 1 Fare clic sul pulsante **Start**, quindi scegliere **Guida in linea e supporto tecnico**.
- 2 In **Scegliere un argomento**, fare clic su **Guide dell'utente e di sistema**.
- 3 In **Guide delle periferiche**, selezionare la documentazione per la scheda di rete senza fili.

## Completamento della connessione alla WLAN

Quando si accende il computer e una rete viene rilevata nell'area per cui il computer non è configurato, una finestra a comparsa viene visualizzata accanto all'icona di rete nell'area di notifica (nell'angolo inferiore destro del desktop di Windows).

Seguire le istruzioni fornite in qualsiasi prompt dell'utilità che viene visualizzato su schermo.

Una volta configurato il computer per la rete senza fili selezionata, un'altra finestra a comparsa avvisa che il computer è connesso a tale rete.

Successivamente, ogni volta che si esegue il collegamento al computer nell'area della rete senza fili selezionata, la stessa finestra a comparsa avvisa della connessione di rete senza fili.



**N.B.** Se si seleziona una rete protetta, è necessario immettere una chiave WEP o WPA quando è richiesto. Le impostazioni di protezione della rete sono univoche per la rete. Dell non può fornire questa informazione.



**N.B.** Il computer richiede fino a 1 minuto per collegarsi alla rete.

## Attivazione/Disattivazione della scheda di rete senza fili

 **N.B.** Se non si è in grado di collegarsi ad una rete senza fili, accertarsi di avere tutti i componenti per realizzare una WLAN (consultare "Cosa è necessario per realizzare una connessione WLAN" a pagina 78), quindi verificare che la scheda di rete senza fili sia attivata premendo <Fn><F2>.

È possibile attivare e disattivare la funzione di rete senza fili del computer premendo la combinazione di tasti <Fn><F2>. Se la funzione di rete senza fili è attivata, premere <Fn><F2> per disattivarla. Se la funzione di rete senza fili è disattivata, premere <Fn><F2> per attivarla.

## Monitoraggio dello stato della scheda di rete senza fili tramite Dell™ QuickSet

L'indicatore di attività senza fili offre un modo facile per monitorare lo stato delle periferiche senza fili del computer. Fare clic col pulsante destro del mouse sull'icona Dell QuickSet nella barra delle applicazioni per selezionare o deselezionare **Wireless Activity Indicator Off** (Indicatore di attività senza fili disattivato) per attivare o disattivare l'indicatore di attività senza fili.

L'indicatore di attività senza fili visualizza se le periferiche senza fili integrate del computer siano attivate o disattivate. Quando si attiva o disattiva la funzione di rete senza fili, l'indicatore di attività senza fili cambia per visualizzare lo stato.

Per maggiori informazioni sull'indicatore di attività senza fili, consultare il file *Dell QuickSet Help* (Guida di Dell QuickSet). Per informazioni su QuickSet e su come accedere al file *Dell QuickSet Help* (Guida di Dell QuickSet), consultare "Caratteristiche di Dell™ QuickSet" a pagina 49.

## Rete a banda larga mobile o rete geografica senza fili

Proprio come una WLAN, una rete a banda larga mobile (nota anche come WWAN) è una serie di computer interconnessi che comunicano tra di loro tramite la tecnologia senza fili. Tuttavia, una rete a banda larga mobile utilizza la tecnologia cellulare e perciò fornisce accesso ad Internet nelle stesse varie località in cui è disponibile il servizio di telefonia cellulare. Il computer può mantenere la connessione di rete a banda larga mobile indipendentemente dalla sua località fisica, purché il computer resti nell'area di servizio del provider di servizi cellulari.

## Cosa è necessario per stabilire una connessione di rete a banda larga mobile

Per impostare una connessione di rete a banda larga mobile, sono necessari:

- Una ExpressCard a banda larga mobile

 **N.B.** Per istruzioni sull'uso di ExpressCard, consultare "ExpressCard" a pagina 71. Consultare inoltre la Guida introduttiva di accompagnamento all'ExpressCard.

- ExpressCard a banda larga mobile attivata o Modulo identificativo abbonato (SIM) attivato per il provider di servizi

- L'utilità Dell Mobile Broadband Card (già installata sul computer se si è acquistata la scheda al momento dell'acquisto del computer, oppure sul CD che accompagnava la scheda se la si è acquistata separatamente rispetto al computer)

Se l'utilità è danneggiata o eliminata dal computer, consultare la Guida dell'utente dell'utilità Dell Mobile Broadband Card per istruzioni. La Guida dell'utente è disponibile attraverso la Guida in linea e supporto tecnico di Windows (o nel CD che accompagnava la scheda se la si è acquistata separatamente rispetto al computer). Per accedere alla Guida in linea e supporto tecnico, consultare "Guida in linea e supporto tecnico di Windows" a pagina 13.

## Controllo della scheda a banda larga mobile

A seconda di quanto si è selezionato all'acquisto del computer, il computer ha varie configurazioni. Per determinare la configurazione del computer, consultare uno dei seguenti:

- La conferma dell'ordine
- Guida in linea e supporto tecnico di Microsoft® Windows®

Per controllare la scheda a banda larga mobile nella Guida in linea e supporto tecnico:

- 1 Fare clic sul pulsante **Start**, quindi scegliere **Guida in linea e supporto tecnico**.
- 2 In **Scegliere un argomento**, fare clic su **Utilizza gli strumenti per visualizzare le informazioni sul computer e diagnosticare eventuali problemi**.
- 3 In **Strumenti**, fare clic su **Informazioni sul computer**, quindi fare clic su **Cerca informazioni sull'hardware installato nel computer**.

Nella schermata **Informazioni sul computer - Hardware**, è possibile visualizzare il tipo di scheda a banda larga mobile installato nel computer, nonché gli altri componenti hardware.

 **N.B.** La scheda a banda larga mobile è elencata in **Modem**.



## Connessione ad una rete a banda larga mobile

 **N.B.** Queste istruzioni valgono solo per le ExpressCard a banda larga mobile. Non valgono per le schede interne con tecnologia senza fili.



 **N.B.** Prima di connettersi ad Internet, è necessario attivare il servizio a banda larga mobile attraverso il provider di servizi cellulari. Per istruzioni e per informazioni supplementari sull'utilizzo dell'utilità Dell Mobile Broadband Card, consultare la "Guida dell'utente dell'utilità Dell Mobile Broadband" disponibile attraverso la Guida in linea e supporto tecnico di Windows. Per accedere alla Guida in linea e supporto tecnico, consultare "Guida in linea e supporto tecnico di Windows" a pagina 13. La Guida dell'utente è anche disponibile sul sito Web del supporto tecnico della Dell all'indirizzo [support.dell.com](http://support.dell.com) e sul CD incluso con la scheda a banda larga mobile se si è acquistata la scheda separatamente rispetto al computer.

L'ExpressCard a banda larga mobile richiede all'utilità Mobile Broadband Card di connettersi alla rete del provider di servizi. Tale utilità è già installata se si è ordinata l'ExpressCard a banda larga mobile con il computer. Per informazioni su questa utilità, consultare la *Guida dell'utente dell'utilità Dell Mobile Broadband* disponibile attraverso la Guida in linea e supporto tecnico di Windows o il CD di accompagnamento alla scheda.

Utilizzare l'utilità Dell Mobile Broadband Card per stabilire e gestire una connessione di rete a banda larga mobile ad Internet:

- 1 Fare clic sull'icona dell'utilità Dell Mobile Broadband Card, , nel desktop di Windows, per eseguire l'utilità.
- 2 Fare clic su **Connect** (Connetti).  
 **N.B.** Il pulsante **Connect** (Connetti) cambia nel pulsante **Disconnect** (Disconnetti).
- 3 Seguire le istruzioni sullo schermo per gestire la connessione di rete con l'utilità.

OPPURE

- 1 Fare clic sul pulsante **Start**, scegliere **Tutti i programmi**→ **Dell Wireless**.
- 2 Fare clic su **Dell Wireless Broadband** e seguire le iscrizioni sullo schermo.  
 **N.B.** Se non è possibile connettersi alla rete a banda larga mobile, accertarsi di disporre di tutti i componenti per stabilire una connessione alla banda larga mobile. Consultare "Cosa è necessario per stabilire una connessione di rete a banda larga mobile" a pagina 82.  
 **N.B.** Per assistenza supplementare, consultare la *Guida dell'utente dell'utilità Dell Mobile Broadband* disponibile attraverso la Guida in linea e supporto tecnico di Windows o il CD di accompagnamento alla scheda.

## Firewall della connessione ad Internet

Firewall connessione Internet fornisce la protezione di base contro l'accesso al computer da parte di utenti non autorizzati durante la connessione a Internet. Il firewall viene automaticamente attivato quando si esegue Installazione guidata rete. Quando il firewall è attivo per una connessione di rete, la relativa icona viene visualizzata su sfondo rosso nell'area **Connessioni di rete** del Pannello di controllo.

Si noti che, nonostante l'attivazione del firewall per la connessione ad Internet, l'uso di un programma antivirus rimane comunque un requisito essenziale.

Per maggiori informazioni, consultare la Guida in linea e supporto tecnico per il sistema operativo Microsoft® Windows® XP. Per accedere alla Guida in linea e supporto tecnico, consultare "Guida in linea e supporto tecnico di Windows" a pagina 13.

## Protezione del computer

### Blocco del cavo di sicurezza

 **N.B.** Il computer non viene spedito con un blocco del cavo di sicurezza.

Un blocco del cavo di sicurezza è un dispositivo antifurto disponibile in commercio. Per utilizzare il blocco, fissarlo allo slot per cavo di sicurezza sul computer Dell™. Per maggiori informazioni, consultare le istruzioni fornite con il dispositivo.

 **AVVISO:** Prima di acquistare un dispositivo antifurto, accertarsi che sia compatibile con lo slot per il cavo di sicurezza del computer.



### Password

Le password impediscono l'accesso non autorizzato al computer. Quando si avvia il sistema per la prima volta, è necessario assegnare una password principale al prompt. Se non si immette una password entro 2 minuti, il computer ritorna allo stato operativo precedente.

Nell'utilizzo delle password, prestare attenzione alle seguenti istruzioni:

- Scegliere una password che è possibile ricordare, ma che non sia facile da indovinare. Ad esempio, non utilizzare nomi di familiari o animali per le password.
- Si consiglia di non annotare la password. Se tuttavia le si annotano, accertarsi che siano conservate in un luogo sicuro.

- Non condividere la password con altre persone.
- Accertarsi di non essere osservati mentre si digitano le password.

 **AVVISO:** L'uso di password garantisce un alto livello di protezione dei dati presenti nel computer o nel disco rigido, ma non garantisce una protezione assoluta. Se si richiede un livello di protezione maggiore, è necessario usare metodi aggiuntivi di protezione, quali schede smart, programmi di crittografia dei dati oppure schede PC con funzioni di cifratura.

Per aggiungere o modificare le password, accedere a **Account utente** dal **Pannello di controllo**.

Se si dimentica una delle password, rivolgersi alla Dell (consultare "Come contattare la Dell" a pagina 155). Per motivi di sicurezza il personale del supporto tecnico della Dell chiederà di dimostrare la propria identità per verificare che la persona sia autorizzata all'uso del computer.

## Software di localizzazione del computer

Il software di localizzazione del computer può consentire di localizzare il computer in caso di smarrimento o di furto. Il software è opzionale e può essere acquistato all'atto dell'ordine di un computer Dell™; in alternativa è possibile contattare il rappresentante commerciale Dell per informazioni su questa funzione di protezione.

 **N.B.** Il software di localizzazione del computer potrebbe non essere disponibile in alcuni Paesi.

 **N.B.** Se si dispone del software di localizzazione del computer e il computer è smarrito o rubato, è necessario contattare la società che fornisce il servizio di rilevamento per rintracciare il computer perso.

## In caso di perdita o furto del computer

- Sporgere denuncia di smarrimento o furto del computer alle autorità competenti. Nella descrizione del computer indicare il Numero di servizio. Richiedere che venga assegnato un numero di pratica e annotarlo insieme all'ufficio, all'indirizzo e al numero di telefono dell'autorità competente. Se possibile, richiedere un nome di contatto.

 **N.B.** Se si conosce la località in cui è avvenuto lo smarrimento o il furto, rivolgersi alle autorità competenti di quella zona. Se non si conosce la località, rivolgersi alle autorità della propria zona di residenza.

- Nel caso in cui il computer sia un bene aziendale, notificare l'accaduto all'ufficio competente dell'azienda.
- Contattare l'Assistenza tecnica clienti di Dell per notificare lo smarrimento del computer. Fornire il Numero di servizio del computer, il numero di pratica e il nome, l'indirizzo e il numero di telefono dell'autorità competente presso cui è stata sporta la denuncia del computer mancante. Se disponibile, fornire il nome di contatto.

Il rappresentante dell'assistenza tecnica clienti della Dell registrerà i dati forniti dall'utente sotto il Numero di servizio del computer e contrassegnerà il computer come smarrito o rubato. Nel caso in cui qualcuno richieda assistenza tecnica dalla Dell e fornisca quel Numero di servizio, il computer verrà automaticamente identificato come smarrito o rubato. Il rappresentante proverà ad ottenere il numero di telefono e l'indirizzo del richiedente. Dell contatterà quindi l'autorità competente presso cui è stata sporta la denuncia di smarrimento.

# Risoluzione dei problemi

## Servizio di aggiornamento tecnico Dell

Il servizio di aggiornamento tecnico Dell fornisce notifica preventiva degli aggiornamenti software e hardware per il computer. Il servizio è gratuito e può essere personalizzato in base ai contenuti, al formato e alla frequenza con cui si ricevono le notifiche.

Per iscriversi al servizio di aggiornamento tecnico Dell, visitare [support.dell.com/technicalupdate](http://support.dell.com/technicalupdate).

## Dell Diagnostics

 **ATTENZIONE:** Prima di eseguire le procedure descritte in questa sezione, seguire le istruzioni di sicurezza riportate nella *Guida alle informazioni sul prodotto*.

### Quando utilizzare il programma Dell Diagnostics

Se si riscontrano problemi con il computer, effettuare i controlli riportati in "Blocchi e problemi relativi al software" a pagina 99 ed eseguire il programma Dell Diagnostics prima di contattare la Dell per assistenza tecnica.

 **AVVISO:** Il programma Dell Diagnostics funziona solo su computer Dell™.

 **N.B.** Il CD *Drivers and Utilities* è opzionale e potrebbe non essere spedito con il computer.

Avviare il programma Dell Diagnostics dal disco rigido o dal CD *Drivers and Utilities* (noto anche come *ResourceCD*).

### Avvio del programma Dell Diagnostics dal disco rigido

Il programma Dell Diagnostics è ubicato in una partizione dell'utilità di diagnostica nascosta del disco rigido.

 **N.B.** Se sullo schermo del computer non viene visualizzata alcuna immagine, contattare la Dell, (consultare "Come contattare la Dell" a pagina 155). Prima di effettuare interventi sui componenti interni del computer, leggere le istruzioni di sicurezza che si trovano nella *Guida alle informazioni sul prodotto*.

- 1 Arrestare il sistema.
- 2 Se il computer ha una funzionalità di inserimento nell'alloggiamento di espansione ed è collegato ad una periferica di alloggiamento (inserito), disinserirlo. Per istruzioni, consultare la documentazione fornita con la periferica di alloggiamento.
- 3 Collegare il computer a una presa elettrica.

- 4 Il programma Diagnostics può essere richiamato in uno dei modi seguenti:
  - a Accendere il computer. Quando viene visualizzato il logo della DELL™, premere immediatamente <F12>. Selezionare Diagnostics dal menu di avvio e premere <Invio>.



**N.B.** Se si attende troppo a lungo e viene visualizzato il logo del sistema operativo, attendere la visualizzazione del desktop di Microsoft® Windows®. Arrestare quindi il sistema e riprovare.

- b Premere e tenere premuto il tasto <Fn> durante l'accensione del computer.



**N.B.** Se viene visualizzato un messaggio che indica che la partizione dell'utilità di diagnostica non è stata trovata, eseguire il programma Dell Diagnostics dal CD *Drivers and Utilities*.

Verrà eseguito il ciclo di verifica del sistema pre-avvio, ovvero una serie di prove iniziali della scheda di sistema, della tastiera, del disco rigido e dello schermo.

- Durante il ciclo di verifica, rispondere alle domande visualizzate.
- Se viene rilevato un errore, il computer si arresta e viene emesso un segnale acustico. Per interrompere il ciclo di verifica e riavviare il sistema, premere <Esc>; per passare alla prova successiva, premere <y>; per ripetere il controllo del componente che non ha superato la prova, premere <r>.
- Se durante il ciclo di verifica del sistema pre-avvio vengono rilevati errori, annotare i codici di errore e contattare la Dell (consultare "Come contattare la Dell" a pagina 155).

Se il ciclo di verifica del sistema pre-avvio è completato con successo, si riceve il messaggio **Booting Dell Diagnostic Utility Partition. Press any key to continue** (Avvio della partizione dell'utilità Dell Diagnostics. Premere un tasto per continuare).

- 5 Premere un tasto per avviare il programma Dell Diagnostics dalla partizione dell'utilità di diagnostica sul disco rigido.

## Avvio del programma Dell Diagnostics dal CD *Drivers and Utilities*

- 1 Inserire il CD *Drivers and Utilities*.
- 2 Arrestare e riavviare il sistema.  
Quando viene visualizzato il logo della DELL™, premere immediatamente <F12>.  
Se si attende troppo a lungo e viene visualizzato il logo di Windows, attendere la visualizzazione del desktop di Windows. Arrestare quindi il sistema e riprovare.  
 **N.B.** I passi successivi cambiano la sequenza d'avvio una sola volta. All'avvio successivo, il computer si avvia in base alle periferiche specificate nel programma di installazione di sistema.
- 3 Quando viene visualizzato l'elenco delle periferiche di avvio, evidenziare **CD/DVD/CD-RW Drive** (Unità CD/DVD/CD-RW) e premere <Invio>.
- 4 Selezionare l'opzione **Boot from CD-ROM** (Avvia da CD-ROM) dal menu visualizzato e premere <Invio>.
- 5 Digitare 1 per avviare il menu e premere <Invio> per procedere.
- 6 Selezionare **Run the 32 Bit Dell Diagnostics** (Esegui il programma Dell Diagnostics a 32 bit) dall'elenco numerato. Se sono elencate più versioni, selezionare la versione appropriata per il computer utilizzato.
- 7 Quando viene visualizzato il **Main Menu** (Menu principale) di Dell Diagnostics, scegliere il tipo di prova da eseguire.



## Main Menu (Menu principale) di Dell Diagnostics

- 1 Dopo il caricamento del programma Dell Diagnostics e la visualizzazione della schermata **Main Menu** (Menu principale), fare clic sul pulsante relativo all'opzione desiderata.

Opzione	Funzione
Express Test	Esegue una prova veloce delle periferiche. L'esecuzione di questa prova richiede in genere da 10 a 20 minuti e non richiede interazione da parte dell'utente. Eseguire <b>Express Test</b> (Prova veloce) prima per aumentare la possibilità di scoprire il problema rapidamente.
Extended Test	Esegue una verifica approfondita delle periferiche. L'esecuzione di questa prova richiede in genere almeno 1 ora e l'utente dovrà rispondere periodicamente a delle domande.
Custom Test	Esegue la prova di una periferica specifica. È possibile personalizzare le prove che si desidera eseguire.
Symptom Tree	Elenca i sintomi più comuni riscontrati e consente di selezionare una prova in base al sintomo del problema che si sperimenta.

- 2 Se si riscontra un problema durante una prova, viene visualizzato un messaggio con il codice di errore e la descrizione del problema. Annotare il codice di errore e la descrizione del problema e seguire le istruzioni visualizzate.

Se non è possibile risolvere la condizione di errore, contattare la Dell. Consultare "Come contattare la Dell" a pagina 155.



**N.B.** Il Numero di servizio per il computer si trova nella parte superiore di ciascuna schermata della prova. Se si contatta la Dell, il personale del supporto tecnico richiederà all'utente il Numero di servizio.

- 3 Se si esegue una prova dalle opzioni **Custom Test** (Prova personalizzata) o **Symptom Tree** (Albero dei sintomi), fare clic sulla scheda pertinente descritta nella tabella seguente per maggiori informazioni.

Scheda	Funzione
Results	Visualizza i risultati della prova e le eventuali condizioni di errore riscontrate.
Errors	Visualizza le condizioni di errore riscontrate, i codici di errore e la descrizione del problema.
Help	Descrive la prova e può contenere informazioni sui requisiti per l'esecuzione della prova.
Configuration	Visualizza la configurazione hardware della periferica selezionata.  Le informazioni di configurazione di tutte le periferiche visualizzate nel programma Dell Diagnostics sono derivate dall'installazione del sistema, dalla memoria e da varie prove interne e vengono visualizzate nell'elenco delle periferiche disponibile nel riquadro sinistro dello schermo. Nell'elenco delle periferiche potrebbero non essere elencati i nomi di tutti i componenti installati sul computer o di tutte le periferiche collegate al computer.
Parameters	Consente di personalizzare la prova modificandone le impostazioni.

- 4 Quando le prove sono completate, se si sta eseguendo il programma Dell Diagnostics dal CD *Drivers and Utilities*, rimuovere il CD.
- 5 Al completamento delle prove, chiudere la schermata della prova per ritornare alla schermata **Main Menu** (Menu principale). Per uscire dal programma Dell Diagnostics e riavviare il sistema, chiudere la schermata **Main Menu** (Menu principale).

## Utilità Dell Support

L'utilità Dell Support è installata sul computer ed è disponibile dall'icona Dell Support nella barra delle applicazioni o dal pulsante **Start**. Utilizzare questa utilità di supporto per informazioni di supporto autonomo, aggiornamenti del software e sulle condizioni dell'ambiente di elaborazione.

### Accesso all'utilità Dell Support

È possibile accedere all'utilità Dell Support dall'icona Dell Support nella barra delle applicazioni o dal menu **Avvio**.

Se l'icona Dell Support non viene visualizzata nella barra delle applicazioni:

- 1 Fare clic sul pulsante **Start** e scegliere **Tutti i programmi**.
- 2 Fare clic su **Dell Support** e scegliere **Dell Support Settings** (Impostazioni di Dell Support).
- 3 Accertarsi che sia selezionata l'opzione **Show icon on the taskbar** (Mostra icona nella barra delle applicazioni).



**N.B.** Se l'utilità Dell Support non è disponibile dal menu **Avvio**, visitare il sito [support.dell.com](http://support.dell.com) ed eseguire il download del software.

L'utilità Dell Support è personalizzata per l'ambiente di elaborazione.

L'icona Dell Support nella barra delle applicazioni opera in maniera diversa a seconda che si faccia clic, doppio clic o clic con il pulsante destro del mouse sull'icona.

### Selezione dell'icona Dell Support tramite clic

Fare clic o fare clic con il pulsante destro sull'icona  per eseguire le seguenti operazioni:

- Controllare l'ambiente di elaborazione.
- Visualizzare le impostazioni dell'utilità Dell Support.
- Accedere al file della guida per l'utilità Dell Support.
- Visualizzare le domande frequenti.
- Maggiori informazioni sull'utilità Dell Support.
- Disattivare l'utilità Dell Support.

### Selezione dell'icona Dell Support tramite doppio clic

Fare doppio clic sull'icona  per controllare manualmente l'ambiente di elaborazione, visualizzare le domande frequenti, accedere al file della guida per l'utilità Dell Support e visualizzare le impostazioni di Dell Support.

Per maggiori informazioni sull'utilità Dell Support, fare clic sul punto interrogativo (?) nella parte superiore della schermata Dell Support.

## Problemi relativi alle unità

 **ATTENZIONE:** Prima di eseguire le procedure descritte in questa sezione, seguire le istruzioni di sicurezza riportate nella *Guida alle informazioni sul prodotto*.

**ACCERTARSI CHE MICROSOFT® WINDOWS® RICONOSCA L'UNITÀ** — Fare clic sul pulsante **Start**, quindi fare clic su **Risorse del computer**. Se l'unità disco floppy, CD o DVD non è presente nell'elenco, eseguire una scansione completa con il software antivirus e rimuovere gli eventuali virus. Qualche volta i virus impediscono a Windows di riconoscere l'unità.

**VERIFICARE IL FUNZIONAMENTO DELL'UNITÀ** —

- Inserire un altro disco floppy, CD o DVD per eliminare la possibilità che quello originale sia difettoso.
- Inserire un disco floppy o CD avviabile e riavviare il sistema.

**PULIRE L'UNITÀ O IL DISCO** — Consultare "Pulizia del computer" a pagina 151.

**ACCERTARSI CHE IL CD SIA INSERITO SULL'ALBERINO E FARLO SCATTARE IN POSIZIONE**

**CONTROLLARE I COLLEGAMENTI DEL CAVO**

**CONTROLLARE EVENTUALI INCOMPATIBILITÀ DELL'HARDWARE** — Consultare "Risoluzione di incompatibilità del software e dell'hardware" a pagina 111.

**ESEGUIRE IL PROGRAMMA DELL DIAGNOSTICS** — Consultare "Dell Diagnostics" a pagina 87.

### Problemi relativi alle unità CD e DVD

 **N.B.** La vibrazione dell'unità CD o DVD ad alta velocità è normale e può causare rumori, che non indicano la presenza di un difetto nell'unità o nel CD o DVD.

 **N.B.** A causa delle differenze tra i Paesi in tutto il mondo e dei diversi formati dei dischi, non tutti i tipi di DVD funzionano in tutte le unità DVD.

### Problemi di scrittura su un'unità CD/DVD-RW

**CHIUDERE ALTRI PROGRAMMI** — L'unità CD/DVD-RW deve ricevere un flusso di dati costante durante l'operazione di scrittura. Se il flusso si interrompe, si verifica un errore. Provare a chiudere tutti i programmi prima di scrivere sull'unità CD/DVD-RW.

**DISATTIVARE LA MODALITÀ STANDBY IN WINDOWS PRIMA DI ESEGUIRE L'OPERAZIONE DI SCRITTURA SU UN DISCO CD/DVD-RW** — Consultare "Modalità standby" a pagina 46 o ricercare la parola chiave *standby* nella Guida in linea e supporto tecnico di Windows per informazioni sulle modalità di gestione del risparmio di energia.

**RIDURRE LA VELOCITÀ DI SCRITTURA** — Consultare i file della guida del software per la creazione di CD o DVD.

### Se non si riesce a espellere il cassetto dell'unità CD, CD-RW, DVD o DVD+RW

- 1 Accertarsi che il sistema sia stato arrestato.
- 2 Raddrizzare una graffetta e inserirne l'estremità nel foro di espulsione situato nella parte anteriore dell'unità, quindi premere verso l'interno finché il cassetto non viene espulso parzialmente.
- 3 Estrarre delicatamente il cassetto finché non si blocca.

## Se si sente uno sfregamento o un cigolio anomalo

- Accertarsi che il rumore non sia prodotto dal programma in esecuzione.
- Accertarsi che il disco sia inserito correttamente.

## Problemi relativi al disco rigido

**LASCIARE RAFFREDDARE IL COMPUTER PRIMA DI ACCENDERLO** — Un disco rigido caldo può impedire l'avvio del sistema operativo. Lasciare raffreddare il computer finché non raggiunge la temperatura ambiente prima di accenderlo.

### ESEGUIRE IL CONTROLLO DISCO —

- 1 Fare clic sul pulsante **Start**, quindi fare clic su **Risorse del computer**.
- 2 Fare clic col pulsante destro del mouse sul **Disco locale (C:)**.
- 3 Scegliere **Proprietà**.
- 4 Selezionare la scheda **Strumenti**.
- 5 Nella casella di gruppo **Controllo errori** fare clic su **Esegui ScanDisk**.
- 6 Fare clic su **Cerca i settori danneggiati e tenta il ripristino**.
- 7 Fare clic su **Start**.

## Problemi relativi alla posta elettronica, al modem e a Internet



**ATTENZIONE:** Prima di eseguire le procedure descritte in questa sezione, seguire le istruzioni di sicurezza riportate nella *Guida alle informazioni sul prodotto*.



**N.B.** Collegare il modem esclusivamente ad una presa della linea telefonica analogica, in quanto il modem non funziona se collegato a una rete telefonica digitale.

**CONTROLLARE LE IMPOSTAZIONI DI PROTEZIONE DI MICROSOFT OUTLOOK® EXPRESS** — Se non è possibile aprire gli allegati di posta elettronica:

- 1 In Outlook Express, fare clic su **Strumenti, Opzioni**, quindi fare clic su **Protezione**.
- 2 Fare clic su **Non consentire salvataggio o apertura di allegati che potrebbero contenere virus** per rimuovere il segno di spunta.

### CONTROLLARE I COLLEGAMENTI DELLA LINEA TELEFONICA

### CONTROLLARE LA PRESA DELLA LINEA TELEFONICA

### COLLEGARE IL MODEM DIRETTAMENTE ALLA PRESA A MURO DELLA LINEA TELEFONICA

### USARE UNA LINEA TELEFONICA DIVERSA —

- Verificare che la linea telefonica sia collegata allo spinotto sul modem. Lo spinotto è identificato dall'etichetta verde o da un'icona a forma di connettore.
- Accertarsi che quando si inserisce nel modem il connettore del cavo telefonico questo scatti in posizione.

- Scollegare il modem dalla linea telefonica e collegarvi direttamente un telefono. Verificare la presenza del segnale di linea.
- Se sulla stessa linea sono presenti altri dispositivi telefonici, quali segreterie telefoniche, fax, dispositivi di protezione da sovracorrente o sdoppiatori di linea, escluderli e collegare direttamente il modem alla presa a muro della linea telefonica. Se si sta usando un cavo di 3 m o di lunghezza superiore, provare a sostituirlo con uno più corto.

**ESEGUIRE IL PROGRAMMA DI DIAGNOSTICA MODEM HELPER** — Fare clic sul pulsante **Start**, scegliere **Tutti i programmi** e poi fare clic su **Modem Helper**. Seguire le istruzioni visualizzate per identificare e risolvere i problemi relativi al modem (il Modem Helper non è disponibile su alcuni computer).

**VERIFICARE SE ESISTE COMUNICAZIONE TRA IL MODEM E WINDOWS** —

- 1 Fare clic sul pulsante **Start** e fare clic su **Pannello di controllo**.
- 2 Fare clic su **Stampanti e altro hardware**.
- 3 Fare clic sull'icona **Opzioni modem e telefono**.
- 4 Selezionare la scheda **Modem**.
- 5 Fare clic sulla porta COM del modem in uso.
- 6 Fare clic su **Proprietà**, fare clic sulla scheda **Diagnostica**, infine fare clic su **Interroga modem** per verificare che il modem sta comunicando con Windows.

Se tutti i comandi ricevono una risposta, il modem funziona correttamente.

**VERIFICARE CHE IL COLLEGAMENTO AD INTERNET SIA ATTIVO** — Accertarsi di aver sottoscritto un abbonamento con un provider di servizi Internet. Aprire il programma di posta elettronica Outlook Express e fare clic su **File**. Se accanto all'opzione **Non in linea** è presente un segno di spunta, fare clic sul segno di spunta per rimuoverlo e connettersi ad Internet. Per ottenere assistenza, contattare il provider di servizi Internet.

**ESEGUIRE UNA SCANSIONE DEL COMPUTER PER CERCARE SOFTWARE SPIA** — Se si sta sperimentando un'esecuzione lenta del computer, o se si ricevono continuamente annunci pubblicitari, o se si hanno problemi di connessione a Internet, il computer potrebbe contenere software spia. Utilizzare un programma anti-virus che include protezione anti-software spia (il programma può richiedere un aggiornamento) per eseguire una scansione del computer e rimuovere i software spia. Per maggiori informazioni, visitare l'indirizzo [support.dell.com](http://support.dell.com) e ricercare la parola chiave *spyware*.

## Messaggi di errore

 **ATTENZIONE:** Prima di eseguire le procedure descritte in questa sezione, seguire le istruzioni di sicurezza riportate nella *Guida alle informazioni sul prodotto*.

Se il messaggio non è incluso nell'elenco, consultare la documentazione del sistema operativo o del programma in esecuzione al momento della visualizzazione del messaggio.

**AUXILIARY DEVICE FAILURE (ERRORE DELLA PERIFERICA AUSILIARIA)** — È possibile che il touchpad, il track stick o il mouse esterno sia difettoso. Nel caso di un mouse esterno controllare il collegamento del cavo. Attivare l'opzione **Periferica di puntamento** nel programma di installazione di sistema. Se il problema persiste, contattare la Dell. Consultare "Come contattare la Dell" a pagina 155.

**COMANDO O NOME DI FILE NON VALIDO** — Assicurarsi di avere scritto correttamente il comando, inserito le spaziature al punto giusto e utilizzato il nome di percorso corretto.

**CACHE DISABLED DUE TO FAILURE (CACHE DISATTIVATA A CAUSA DI UN ERRORE)** — Si è verificato un errore nella memoria cache primaria interna al microprocessore. Contattare la Dell. Consultare "Come contattare la Dell" a pagina 155.

**CD DRIVE CONTROLLER FAILURE (ERRORE DEL CONTROLLER DELL'UNITÀ CD)** — L'unità CD non risponde ai comandi inviati dal computer. Consultare "Utilità Dell Support" a pagina 90.

**ERRORE NEI DATI** — Non è possibile leggere i dati sul disco rigido. Consultare "Utilità Dell Support" a pagina 90.

**DECREASING AVAILABLE MEMORY (DIMINUZIONE IN CORSO DELLA MEMORIA DISPONIBILE)** — È possibile che uno o più moduli di memoria siano difettosi o non correttamente inseriti. Reinstallare i moduli di memoria e, se necessario, sostituirli. Consultare "Memoria" a pagina 121.

**DISK C: FAILED INITIALIZATION (IMPOSSIBILE INIZIALIZZARE IL DISCO C:)** — L'inizializzazione del disco rigido non è riuscita. Eseguire le prove del disco rigido nel programma Dell Diagnostics. Consultare "Dell Diagnostics" a pagina 87.

**UNITÀ NON PRONTA** — L'operazione richiede che nell'alloggiamento sia presente un disco rigido prima di poter continuare. Installare un disco rigido nel relativo alloggiamento. Consultare "Disco rigido" a pagina 119.

**ERROR READING EXPRESSCARD (ERRORE DURANTE LA LETTURA DELL'EXPRESSCARD)** — Il computer non è in grado di identificare l'ExpressCard. Reinserire la scheda o provare con un'altra ExpressCard. Consultare "Uso delle schede" a pagina 71.

**EXTENDED MEMORY SIZE HAS CHANGED (DIMENSIONI DELLA MEMORIA ESTESA MODIFICATE)** — La quantità di memoria registrata nella memoria NVRAM non corrisponde a quella installata nel computer. Riavviare il sistema. Se l'errore si verifica di nuovo, contattare la Dell. Consultare "Come contattare la Dell" a pagina 155.

**IL FILE DA COPIARE È TROPPO GRANDE PER L'UNITÀ DI DESTINAZIONE** — Le dimensioni del file che si sta tentando di copiare sono eccessive per il disco oppure il disco è pieno. Tentare di copiare il file su un altro disco o usare un disco con capacità maggiore.

**A FILENAME CANNOT CONTAIN ANY OF THE FOLLOWING CHARACTERS: (UN NOME DI FILE NON PUÒ CONTENERE I SEGUENTI CARATTERI:) \ / : \* ? " < > |** — Non usare questi caratteri per i nomi file.

**GATE A20 FAILURE (ERRORE DEL GATE A20)** — È possibile che un modulo di memoria non sia inserito correttamente. Reinstallare i moduli di memoria e, se necessario, sostituirli. Consultare "Memoria" a pagina 121.

**ERRORE GENERALE** — Il sistema operativo non è in grado di eseguire il comando. Questo messaggio è generalmente seguito da informazioni specifiche, ad esempio, Carta della stampante esaurita. Adottare le misure adeguate.

**HARD-DISK DRIVE CONFIGURATION ERROR (ERRORE DI CONFIGURAZIONE DEL DISCO RIGIDO)** — Il computer non è in grado di identificare il tipo di unità. Arrestare il sistema, rimuovere il disco rigido (consultare "Disco rigido" a pagina 119) e avviare il sistema da un CD. Quindi arrestare il sistema, installare nuovamente il disco rigido e riavviare il sistema. Eseguire le prove Hard-Disk Drive (Disco rigido) nel programma Dell Diagnostics. Consultare "Dell Diagnostics" a pagina 87.

**HARD-DISK DRIVE CONTROLLER FAILURE 0 (ERRORE DEL CONTROLLER DEL DISCO RIGIDO 0)** — Il disco rigido non risponde ai comandi inviati dal computer. Arrestare il sistema, rimuovere il disco rigido (consultare "Disco rigido" a pagina 119) e avviare il sistema da un CD. Quindi arrestare il sistema, installare nuovamente il disco rigido e riavviare il sistema. Se il problema persiste, provare con un'altra unità. Eseguire le prove Hard-Disk Drive (Disco rigido) nel programma Dell Diagnostics. Consultare "Dell Diagnostics" a pagina 87.

**HARD-DISK DRIVE FAILURE (ERRORE DEL DISCO RIGIDO)** — Il disco rigido non risponde ai comandi inviati dal computer. Arrestare il sistema, rimuovere il disco rigido (consultare "Disco rigido" a pagina 119) e avviare il sistema da un CD. Quindi arrestare il sistema, installare nuovamente il disco rigido e riavviare il sistema. Se il problema persiste, provare con un'altra unità. Eseguire le prove Hard-Disk Drive (Disco rigido) nel programma Dell Diagnostics. Consultare "Dell Diagnostics" a pagina 87.

**HARD-DISK DRIVE READ FAILURE (ERRORE DI LETTURA DEL DISCO RIGIDO)** — È possibile che il disco rigido sia difettoso. Arrestare il sistema, rimuovere il disco rigido (consultare "Disco rigido" a pagina 119) e avviare il sistema da un CD. Quindi arrestare il sistema, installare nuovamente il disco rigido e riavviare il sistema. Se il problema persiste, provare con un'altra unità. Eseguire le prove Hard-Disk Drive (Disco rigido) nel programma Dell Diagnostics. Consultare "Dell Diagnostics" a pagina 87.

**INSERT BOOTABLE MEDIA (INSERIRE SUPPORTI AVVIABILI)** — Il sistema operativo sta tentando di eseguire l'avvio da un CD non avviabile. Inserire un CD avviabile.

**INVALID CONFIGURATION INFORMATION-PLEASE RUN SYSTEM SETUP PROGRAM (INFORMAZIONI DI CONFIGURAZIONE NON VALIDE - ESEGUIRE IL PROGRAMMA DI INSTALLAZIONE DI SISTEMA)** — Le informazioni di configurazione del sistema non corrispondono alla configurazione hardware. Questo messaggio viene visualizzato tipicamente dopo l'installazione di un modulo di memoria. Modificare le opzioni appropriate nel programma di installazione di sistema. Consultare "Uso del programma di installazione di sistema" a pagina 149.

**KEYBOARD CLOCK LINE FAILURE (ERRORE DI LINEA DEL CLOCK DI TASTIERA)** — Controllare il collegamento del cavo per tastiere esterne. Eseguire la prova Keyboard Controller (Controller della tastiera) nel programma Dell Diagnostics. Consultare "Dell Diagnostics" a pagina 87.

**KEYBOARD CONTROLLER FAILURE (ERRORE DEL CONTROLLER DELLA TASTIERA)** — Controllare il collegamento del cavo per tastiere esterne. Riavviare il sistema, evitando di toccare la tastiera o il mouse durante la procedura d'avvio. Eseguire la prova Keyboard Controller (Controller della tastiera) nel programma Dell Diagnostics. Consultare "Dell Diagnostics" a pagina 87.

**KEYBOARD DATA LINE FAILURE (ERRORE DI LINEA DEI DATI DELLA TASTIERA)** — Controllare il collegamento del cavo per tastiere esterne. Eseguire la prova Keyboard Controller (Controller della tastiera) nel programma Dell Diagnostics. Consultare "Dell Diagnostics" a pagina 87.

**KEYBOARD STUCK KEY FAILURE (ERRORE DI TASTO BLOCCATO DELLA TASTIERA)** — Controllare il collegamento del cavo per tastiere o tastierini esterni. Riavviare il sistema, evitando di toccare la tastiera o i tasti durante la procedura di avvio. Eseguire la prova Stuck Key (Tasto bloccato) nel programma Dell Diagnostics. Consultare "Dell Diagnostics" a pagina 87.

**LICENSED CONTENT IS NOT ACCESSIBLE IN MEDIADIRECT (IL CONTENUTO DELLA LICENZA NON È ACCESSIBILE IN MEDIADIRECT)** — Dell MediaDirect™ non può verificare le limitazioni della Gestione digitale dei diritti (Digital Rights Management, DRM) sul file, e quindi il file non può essere riprodotto. Consultare "Problemi relativi a Dell MediaDirect" a pagina 100.

**MEMORY ADDRESS LINE FAILURE AT ADDRESS, READ VALUE EXPECTING VALUE (ERRORE DELLA RIGA DELL'INDIRIZZO DI MEMORIA ALL'INDIRIZZO, LETTURA VALORE PREVISTO VALORE)** — Un modulo di memoria potrebbe essere difettoso o posizionato incorrettamente. Reinstallare i moduli di memoria e, se necessario, sostituirli. Consultare "Memoria" a pagina 121.

**ERRORE DI ALLOCAZIONE DELLA MEMORIA** — Il software che si sta tentando di eseguire è in conflitto con il sistema operativo, con un altro programma o utilità. Arrestare il sistema, attendere 30 secondi, quindi riavviarlo. Provare un'altra volta a eseguire il programma. Se il messaggio di errore viene visualizzato di nuovo, consultare la documentazione del software.

**MEMORY DATA LINE FAILURE AT ADDRESS, READ VALUE EXPECTING VALUE (ERRORE DELLA RIGA DEI DATI DI MEMORIA ALL'INDIRIZZO, LETTURA VALORE PREVISTO VALORE)** — Un modulo di memoria potrebbe essere difettoso o posizionato incorrettamente. Reinstallare i moduli di memoria (consultare "Memoria" a pagina 121) e, se necessario, sostituirli.

**MEMORY DOUBLE WORD LOGIC FAILURE AT ADDRESS, READ VALUE EXPECTING VALUE (ERRORE DELLA LOGICA A PAROLA DOPPIA DELLA MEMORIA ALL'INDIRIZZO, LETTURA VALORE PREVISTO VALORE)** — Un modulo di memoria potrebbe essere difettoso o posizionato incorrettamente. Reinstallare i moduli di memoria (consultare "Memoria" a pagina 121) e, se necessario, sostituirli.

**MEMORY ODD/EVEN LOGIC FAILURE AT ADDRESS, READ VALUE EXPECTING VALUE (ERRORE DELLA LOGICA PARI/DISPARI DELLA MEMORIA ALL'INDIRIZZO, LETTURA VALORE PREVISTO VALORE)** — Un modulo di memoria potrebbe essere difettoso o posizionato incorrettamente. Reinstallare i moduli di memoria (consultare "Memoria" a pagina 121) e, se necessario, sostituirli.

**MEMORY WRITE/READ FAILURE AT ADDRESS, READ VALUE EXPECTING VALUE (ERRORE DI SCRITTURA/LETTURA DELLA MEMORIA ALL'INDIRIZZO, LETTURA VALORE PREVISTO VALORE)** — Un modulo di memoria potrebbe essere difettoso o posizionato incorrettamente. Reinstallare i moduli di memoria (consultare "Memoria" a pagina 121) e, se necessario, sostituirli.

**NO BOOT DEVICE AVAILABLE (NESSUNA PERIFERICA DI AVVIO DISPONIBILE)** — Il computer non è in grado di trovare il disco rigido. Se il disco rigido è la periferica di avvio, accertarsi che sia installato, inserito correttamente e partizionato come periferica di avvio.

**NO BOOT SECTOR ON HARD DRIVE (NESSUN SETTORE DI AVVIO NEL DISCO RIGIDO)** — È possibile che il sistema operativo sia danneggiato. Contattare la Dell. Consultare "Come contattare la Dell" a pagina 155.

**NO TIMER TICK INTERRUPT (NESSUN INTERRUPT DEL TIMER TICK)** — È possibile che un chip sulla scheda di sistema sia difettoso. Eseguire le prove System Set (Serie del sistema) nel programma Dell Diagnostics. Consultare "Dell Diagnostics" a pagina 87.

**MEMORIA O RISORSE INSUFFICIENTI PER COMPLETARE L'OPERAZIONE. CHIUDERE UNA O PIÙ APPLICAZIONI E RIPROVARE** — Vi sono troppi programmi aperti. Chiudere tutte le finestre e aprire il programma che si desidera usare.

**OPERATING SYSTEM NOT FOUND (IMPOSSIBILE TROVARE IL SISTEMA OPERATIVO)** — Reinstallare il disco rigido (consultare "Disco rigido" a pagina 119). Se il problema persiste, contattare la Dell. Consultare "Come contattare la Dell" a pagina 155.

**OPTIONAL ROM BAD CHECKSUM (SOMMA DI CONTROLLO ERRATA DELLA ROM OPZIONALE)** — Errore all'interno della memoria ROM opzionale. Contattare la Dell. Consultare "Come contattare la Dell" a pagina 155.



**A REQUIRED .DLL FILE WAS NOT FOUND (IMPOSSIBILE TROVARE UN FILE .DLL NECESSARIO)** — Non è possibile trovare un file necessario per il programma che si sta tentando di aprire. Rimuovere e reinstallare il programma.

- 1 Fare clic sul pulsante Start e fare clic su **Pannello di controllo**.
- 2 Fare clic su **Installazione applicazioni**.
- 3 Selezionare il programma che si desidera eliminare.
- 4 Fare clic su **Rimuovi** o su **Cambia/Rimuovi** e seguire le istruzioni visualizzate.
- 5 Per informazioni sull'installazione, consultare la documentazione fornita con il programma.

**SETTORE NON TROVATO** — Il sistema operativo non è in grado di localizzare un settore sul disco rigido. È possibile che il disco rigido contenga un settore danneggiato o un errore nella tabella di allocazione dei file (FAT). Eseguire l'utilità Controllo errori di Windows per controllare la struttura dei file sul disco rigido. Consultare la Guida in linea e supporto tecnico per istruzioni. Se è presente un numero elevato di settori danneggiati, eseguire, se possibile, il backup dei dati, quindi riformattare il disco rigido.

**ERRORE DI RICERCA** — Il sistema operativo non è in grado di individuare una traccia specifica sul disco rigido.

**SHUTDOWN FAILURE (ERRORE DELL'ARRESTO)** — È possibile che un chip sulla scheda di sistema sia difettoso. Eseguire le prove System Set (Serie del sistema) nel programma Dell Diagnostics. Consultare "Dell Diagnostics" a pagina 87.

**TIME-OF-DAY CLOCK LOST POWER (PERDITA DI ALIMENTAZIONE ALL'OROLOGIO DELL'ORA DEL GIORNO)** — Le impostazioni di configurazione di sistema sono danneggiate. Collegare il computer a un presa elettrica per caricare la batteria. Se il problema persiste, provare a ripristinare i dati accedendo al programma di installazione di sistema (consultare "Uso del programma di installazione di sistema" a pagina 149) ed uscendone immediatamente. Se il messaggio viene visualizzato nuovamente, contattare la Dell. Consultare "Come contattare la Dell" a pagina 155.

**TIME-OF-DAY CLOCK STOPPED (OROLOGIO DELL'ORA DEL GIORNO INTERROTTO)** — Potrebbe essere necessario sostituire la batteria di riserva che supporta le impostazioni di configurazione del sistema. Contattare la Dell. Consultare "Come contattare la Dell" a pagina 155.

**TIME-OF-DAY NOT SET-PLEASE RUN THE SYSTEM SETUP PROGRAM (ORA DEL GIORNO NON IMPOSTATA - ESEGUIRE IL PROGRAMMA DI INSTALLAZIONE DI SISTEMA)** — L'ora o la data archiviata nel programma di installazione di sistema non corrisponde all'orologio di sistema. Correggere le impostazioni per le opzioni **Data** e **Ora**. Consultare "Uso del programma di installazione di sistema" a pagina 149.

**TIMER CHIP COUNTER 2 FAILED (ERRORE DEL CONTATORE DEL CHIP DEL TIMER 2)** — È possibile che un chip sulla scheda di sistema sia difettoso. Eseguire le prove System Set (Serie del sistema) nel programma Dell Diagnostics. Consultare "Dell Diagnostics" a pagina 87.

**UNEXPECTED INTERRUPT IN PROTECTED MODE (INTERRUPT IMPREVISTO IN MODALITÀ PROTETTA)** — Il controller della tastiera potrebbe essere difettoso, oppure un modulo di memoria potrebbe non essere inserito correttamente. Eseguire le prove System Memory (Memoria di sistema) e Keyboard Controller (Controller della tastiera) nel programma Dell Diagnostics. Consultare "Dell Diagnostics" a pagina 87.

**X:\ NON È ACCESSIBILE. PERIFERICA NON PRONTA** — Inserire un disco nell'unità e provare nuovamente ad accedervi.

**WARNING: BATTERY IS CRITICALLY LOW (AVVERTENZA: BATTERIA QUASI SCARICA)** — La batteria si sta scaricando. Sostituire la batteria o collegare il computer a una presa elettrica. In caso contrario, attivare la modalità di sospensione o arrestare il sistema.

## Problemi relativi alla periferica IEEE 1394

 **ATTENZIONE:** Prima di eseguire le procedure descritte in questa sezione, seguire le istruzioni di sicurezza riportate nella *Guida alle informazioni sul prodotto*.

**ACCERTARSI CHE LA PERIFERICA IEEE 1394 SIA RICONOSCIUTA DA WINDOWS —**

- 1 Fare clic sul pulsante Start e fare clic su Pannello di controllo.
- 2 Fare clic su Stampanti e altro hardware.

Se la periferica IEEE 1394 è elencata, Windows riconosce la periferica.

**IN CASO DI PROBLEMI RELATIVI AD UNA PERIFERICA IEEE 1394 FORNITA DALLA DELL —** Contattare la Dell (consultare "Come contattare la Dell" a pagina 155).

**IN CASO DI PROBLEMI RELATIVI AD UNA PERIFERICA IEEE 1394 NON FORNITA DALLA DELL —** Contattare il costruttore della periferica IEEE 1394.

**ACCERTARSI CHE LA PERIFERICA IEEE 1394 SIA CORRETTAMENTE INSERITA NEL CONNETTORE**

## Problemi relativi alla tastiera

 **ATTENZIONE:** Prima di eseguire le procedure descritte in questa sezione, seguire le istruzioni di sicurezza riportate nella *Guida alle informazioni sul prodotto*.

 **N.B.** Usare la tastiera integrata quando si esegue il programma Dell Diagnostics o il programma di installazione di sistema. Quando si collega una tastiera esterna, la tastiera integrata conserva tutte le funzionalità.

### Problemi relativi alla tastiera esterna

 **N.B.** Quando si collega una tastiera esterna, la tastiera integrata conserva tutte le funzionalità.

**CONTROLLARE IL CAVO DELLA TASTIERA —** Arrestare il sistema. Scollegare il cavo della tastiera, controllare che non sia danneggiato, quindi ricollegarlo saldamente.

Se si usa un cavo di prolunga della tastiera, scollegarlo e collegare la tastiera direttamente al computer.

**CONTROLLARE LA TASTIERA ESTERNA —**

- 1 Spegnerne il computer, attendere un minuto, quindi riaccenderlo.
- 2 Verificare che gli indicatori Bloc Num, BLOC MAIUSC e Bloc Scorr sulla tastiera lampeggino durante la procedura di avvio.
- 3 Sul desktop di Windows fare clic sul pulsante Start, scegliere Tutti i programmi, quindi scegliere Accessori e infine fare clic su Blocco note.
- 4 Digitare alcuni caratteri sulla tastiera esterna e verificare che vengano visualizzati.  
Se l'esito è negativo, è possibile che la tastiera esterna sia difettosa.

**PER VERIFICARE SE IL PROBLEMA È RELATIVO ALLA TASTIERA ESTERNA, CONTROLLARE LA TASTIERA INTEGRATA —**

- 1 Arrestare il sistema.
- 2 Scollegare la tastiera esterna.
- 3 Accendere il computer.

- 4 Sul desktop di Windows fare clic sul pulsante **Start**, scegliere **Tutti i programmi**, quindi scegliere **Accessori** e infine fare clic su **Blocco note**.
- 5 Digitare alcuni caratteri sulla tastiera interna e verificare che vengano visualizzati.  
Se i caratteri vengono visualizzati, ma non lo erano quando si è usata la tastiera esterna, è possibile che la tastiera esterna sia difettosa. Contattare la Dell. Consultare "Come contattare la Dell" a pagina 155.

**ESEGUIRE LE PROVE DI DIAGNOSTICA DELLA TASTIERA** — Eseguire le prove PC-AT Compatible Keyboards (Tastiere compatibili PC-AT) nel programma Dell Diagnostics. Consultare "Dell Diagnostics" a pagina 87. Se le prove indicano che la tastiera esterna è difettosa, contattare la Dell. Consultare "Come contattare la Dell" a pagina 155.

### Caratteri non previsti

**DISATTIVARE IL TASTIERINO NUMERICO** — Premere <Bloc Num> per disattivare il tastierino numerico se invece di lettere vengono visualizzati numeri. Accertarsi che l'indicatore di blocco dei numeri sia spento.

## Blocchi e problemi relativi al software

 **ATTENZIONE:** Prima di eseguire le procedure descritte in questa sezione, seguire le istruzioni di sicurezza riportate nella *Guida alle informazioni sul prodotto*.

### Il computer non si avvia

**ACCERTARSI CHE L'ADATTATORE C.A. SIA SALDAMENTE COLLEGATO AL COMPUTER E ALLA PRESA ELETTRICA**

### Il computer smette di rispondere

 **AVVISO:** È possibile perdere dati se non si effettua l'arresto del sistema operativo.

**SPEGNERE IL COMPUTER** — Se il computer non risponde alla pressione di un tasto o al movimento del mouse, premere il pulsante di alimentazione e tenerlo premuto per almeno 8-10 secondi fino a quando il computer si spegne. Riavviare quindi il sistema.

### Un programma smette di rispondere o si blocca ripetutamente

 **N.B.** In genere insieme a un programma vengono fornite le istruzioni di installazione nella relativa documentazione o su un disco floppy o CD.

**CHIUDERE IL PROGRAMMA** —

- 1 Premere simultaneamente <Ctrl><MAIUSC><Esc>.
- 2 Fare clic su **Applicazioni**.
- 3 Fare clic sul programma che non risponde più.
- 4 Fare clic su **Termina operazione**.

**CONTROLLARE LA DOCUMENTAZIONE FORNITA CON IL SOFTWARE** — Se necessario, disinstallare e quindi reinstallare il programma.

## **Un programma è progettato per una versione precedente del sistema operativo Microsoft® Windows®**

**ESEGUIRE VERIFICA GUIDATA COMPATIBILITÀ PROGRAMMI** — Verifica guidata compatibilità programmi consente di configurare un programma in modo che venga eseguito in un ambiente simile a versioni del sistema operativo Windows diverse da XP.

- 1 Fare clic sul pulsante **Start**, scegliere **Tutti i programmi**→ **Accessori**, quindi fare clic su **Verifica guidata compatibilità programmi**.
- 2 Nella schermata iniziale fare clic su **Avanti**.
- 3 Seguire le istruzioni visualizzate.

### **Viene visualizzata una schermata blu**

**SPEGNERE IL COMPUTER** — Se il computer non risponde alla pressione di un tasto o al movimento del mouse, premere il pulsante di alimentazione e tenerlo premuto per almeno 8-10 secondi fino a quando il computer si spegne. Riavviare quindi il sistema.

### **Problemi relativi a Dell MediaDirect**

**PER INFORMAZIONI CONSULTARE IL FILE DELLA GUIDA DI DELL MEDIA DIRECT** — Fare clic sull'icona ? in fondo alla schermata di Dell MediaDirect per accedere all'Help (Guida).

**PER RIPRODURRE FILM CON DELL MEDIA DIRECT, È NECESSARIO DISPORRE DI UN'UNITÀ DVD E DEL RIPRODUTTORE DI DVD DELLA DELL** — Se si è acquistata un'unità DVD con il computer, questo software dovrebbe essere già installato.

**PROBLEMI RELATIVI ALLA QUALITÀ DEL VIDEO** — Disattivare l'opzione **Use Hardware Acceleration** (Usa l'accelerazione hardware). Questa funzione si avvantaggia di un'elaborazione speciale in alcune schede grafiche per ridurre i requisiti del processore quando si riproducono DVD e certi tipi di file video.

**IMPOSSIBILE RIPRODURRE ALCUNI FILE MULTIMEDIALI** — Poiché Dell MediaDirect permette di accedere direttamente a file multimediali all'esterno dell'ambiente del sistema operativo Windows XP, l'accesso ai contenuti che richiedono una licenza è limitato. I contenuti protetti da licenza sono contenuti digitali a cui viene applicata la gestione digitale dei diritti (Digital Rights Management, DRM). L'ambiente Dell MediaDirect non può verificare le limitazioni della DRM, e quindi i file protetti da licenza non possono essere riprodotti. Accanto ai file musicali e video che richiedono una licenza viene visualizzata l'icona di un lucchetto. È possibile accedere ai file sotto licenza nell'ambiente del sistema operativo Windows XP.

**REGOLAZIONE DELLE IMPOSTAZIONI DEI COLORI PER QUEI FILM CHE CONTENGONO SCENE TROPPO SCURE O TROPPO LUMINOSE** — Fare clic su **EagleVision** per usare una tecnologia di miglioramento video che rileva i contenuti video e regola dinamicamente i rapporti di luminosità/contrasto/saturazione.



**AVVISO:** Se si riformatta il disco rigido, non è possibile reinstallare la funzione Dell MediaDirect. Rivolgersi alla Dell per assistenza. Consultare "Come contattare la Dell" a pagina 155.

### **Altri problemi relativi al software**

**CONTROLLARE LA DOCUMENTAZIONE DEL SOFTWARE O RIVOLGERSI AL PRODUTTORE DEL SOFTWARE PER INFORMAZIONI SULLA RISOLUZIONE DEI PROBLEMI** —

- Accertarsi che il programma sia compatibile col sistema operativo installato sul computer.
- Accertarsi che il computer soddisfi i requisiti hardware minimi necessari per eseguire il software. Per informazioni, consultare la documentazione fornita con il software.

- Accertarsi di avere installato e configurato correttamente il programma.
- Verificare che i driver della periferica non siano in conflitto col programma.
- Se necessario, disinstallare e quindi reinstallare il programma.

#### **ESEGUIRE IMMEDIATAMENTE UN BACKUP DEI FILE**

#### **UTILIZZARE UN PROGRAMMA DI RICERCA VIRUS PER CONTROLLARE IL DISCO RIGIDO, I DISCHI FLOPPY O I CD**

#### **SALVARE E CHIUDERE EVENTUALI FILE O PROGRAMMI APERTI E ARRESTARE IL SISTEMA TRAMITE IL MENU **Avvio****

**ESEGUIRE UNA SCANSIONE DEL COMPUTER PER CERCARE SOFTWARE SPIA** — Se si sta sperimentando un'esecuzione lenta del computer, o se si ricevono continuamente annunci pubblicitari, o se si hanno problemi di connessione a Internet, il computer potrebbe contenere software spia. Utilizzare un programma anti-virus che include protezione anti-software spia (il programma può richiedere un aggiornamento) per eseguire una scansione del computer e rimuovere i software spia. Per maggiori informazioni, visitare l'indirizzo [support.dell.com](http://support.dell.com) e ricercare la parola chiave *spyware*.

**ESEGUIRE IL PROGRAMMA DELL DIAGNOSTICS** — Consultare "Dell Diagnostics" a pagina 87. Se tutte le prove vengono completate correttamente, probabilmente l'errore è di origine software.

## **Problemi relativi alla memoria**

 **ATTENZIONE:** Prima di eseguire le procedure descritte in questa sezione, seguire le istruzioni di sicurezza riportate nella *Guida alle informazioni sul prodotto*.

#### **SE SI RICEVE UN MESSAGGIO DI MEMORIA INSUFFICIENTE** —

- Salvare e chiudere eventuali file aperti ed uscire da qualsiasi programma aperto che si sta utilizzando per vedere se ciò risolve il problema.
- Consultare la documentazione del software per i requisiti minimi di memoria. Se necessario, installare ulteriore memoria. Consultare "Memoria" a pagina 121.
- Riposizionare i moduli di memoria per garantire che il computer comunichi con successo con la memoria. Consultare "Memoria" a pagina 121.
- Eseguire il programma Dell Diagnostics. Consultare "Dell Diagnostics" a pagina 87.

#### **SE SI SPERIMENTANO ALTRI PROBLEMI RELATIVI ALLA MEMORIA** —

- Riposizionare i moduli di memoria (consultare "Memoria" a pagina 121) per accertarsi che il computer comunichi correttamente con la memoria.
- Accertarsi di seguire le istruzioni di installazione della memoria. Consultare "Memoria" a pagina 121.
- Eseguire il programma Dell Diagnostics. Consultare "Dell Diagnostics" a pagina 87.

## **Problemi relativi alla rete**

 **ATTENZIONE:** Prima di eseguire le procedure descritte in questa sezione, seguire le istruzioni di sicurezza riportate nella *Guida alle informazioni sul prodotto*.

### **Informazioni generali**

**VERIFICARE IL CONNETTORE DEL CAVO DI RETE** — Verificare che il cavo di rete sia inserito saldamente sia nel connettore di rete posto sul retro del computer che nel connettore di rete.

**CONTROLLARE GLI INDICATORI DI RETE SUL CONNETTORE DI RETE** — L'assenza di luce indica l'assenza di comunicazione di rete. Sostituire il cavo di rete.

#### **RIAVVIARE IL SISTEMA E COLLEGARSI NUOVAMENTE ALLA RETE**

**CONTROLLARE LE IMPOSTAZIONI DI RETE** — Rivolgersi all'amministratore della rete o alla persona che ha impostato la rete per verificare che le impostazioni della rete siano corrette e che la rete funzioni.

### **Rete a banda larga mobile**



**N.B.** La Guida dell'utente dell'utilità Dell Mobile Broadband Card è disponibile nella Guida in linea e supporto tecnico di Windows. Per accedere alla Guida in linea e supporto tecnico, consultare "Guida in linea e supporto tecnico di Windows" a pagina 13. È possibile scaricare la Guida dell'utente dal sito Web del supporto tecnico della Dell all'indirizzo [support.dell.com](http://support.dell.com).



**N.B.** L'icona  viene visualizzata nel desktop di Windows se nel computer è installata una scheda a banda larga mobile Dell. Fare doppio clic sull'icona per avviare l'utilità. Quando l'utilità viene avviata, viene visualizzata l'icona nella barra delle applicazioni.

**IMPOSSIBILE CONNETTERSI** — La scheda a banda larga mobile Dell deve essere attivata sulla rete per eseguire la connessione. Quando l'utilità Dell Mobile Broadband Card è stata avviata, posizionare il mouse sull'icona  nella barra delle applicazioni per leggere lo stato della connessione. Se lo stato indica che la scheda a banda larga mobile non è attivata, consultare "Attivare la scheda a banda larga mobile" a pagina 103 per maggiori informazioni. Se il problema persiste, contattare provider del servizio di rete a banda larga mobile per dettagli sul piano.

**VERIFICARE IL SERVIZIO DI RETE A BANDA LARGA MOBILE** — Contattare il provider del servizio di rete a banda larga mobile per verificare il piano di copertura ed i servizi supportati.

**CONTROLLARE LO STATO NELL'UTILITÀ DELL MOBILE BROADBAND CARD** — Fare clic sull'icona  nel desktop di Windows per avviare l'utilità. Controllare lo stato nella finestra principale:

- **No card detected** (Nessuna scheda rilevata) – Riavviare il sistema e avviare nuovamente l'utilità.
- **Radio Off** (Radio disattivata) – Assicurarsi che sia attivata la scheda a banda larga mobile visualizzando lo stato nell'utilità Dell Mobile Broadband Card. Se la scheda è disattivata, attivare la scheda a banda larga mobile facendo clic sul pulsante **Turn Radio On** (Attiva la radio) nella schermata principale dell'utilità Dell Mobile Broadband Card.
- **Searching** (Ricerca) – L'utilità Dell Mobile Broadband Card non ha ancora localizzato una rete a banda larga mobile. Se lo stato della ricerca persiste, accertarsi che il livello del segnale sia adeguato.
- **No service** (Nessun servizio) – L'utilità Dell Mobile Broadband Card non ha localizzato una rete a banda larga mobile. Accertarsi che il livello del segnale sia adeguato. Riavviare l'utilità Dell Mobile Broadband Card o contattare il provider del servizio di rete a banda larga mobile.
- **Check your Mobile Broadband Network Service** (Controllare il servizio di rete a banda larga mobile) – Contattare il fornitore del servizio di rete a banda larga mobile per verificare il piano di copertura e i servizi supportati.

**ATTIVARE LA SCHEDA A BANDA LARGA MOBILE** — Prima di connettersi ad Internet, attivare il servizio a banda larga mobile attraverso il provider di servizi cellulari. Per istruzioni e per informazioni supplementari sull'utilizzo dell'utilità Dell Mobile Broadband Card, consultare la guida dell'utente disponibile attraverso la Guida in linea e supporto tecnico di Windows. Per accedere alla Guida in linea e supporto tecnico, consultare "Guida in linea e supporto tecnico di Windows" a pagina 13. La Guida dell'utente è anche disponibile sul sito Web del supporto tecnico della Dell all'indirizzo [support.dell.com](http://support.dell.com) e sul CD incluso con la scheda a banda larga mobile se si è acquistata la scheda separatamente rispetto al computer.

## Problemi relativi alle ExpressCard

 **ATTENZIONE:** Prima di eseguire le procedure descritte in questa sezione, seguire le istruzioni di sicurezza riportate nella *Guida alle informazioni sul prodotto*.

 **N.B.** Lo slot per ExpressCard non supporta schede PC.

**CONTROLLARE LA SCHEDA** — Verificare che la scheda sia inserita correttamente nel connettore.

**VERIFICARE CHE WINDOWS RICONOSCA LA SCHEDA** — Fare doppio clic sull'icona **Rimozione sicura** dell'hardware nella barra delle applicazioni di Windows. Verificare che la scheda sia presente nell'elenco.

**IN CASO DI PROBLEMI RELATIVI AD UNA SCHEDA FORNITA DA DELL** — Contattare la Dell. Consultare "Come contattare la Dell" a pagina 155.

**IN CASO DI PROBLEMI RELATIVI AD UNA SCHEDA NON FORNITA DA DELL** — Contattare il produttore dell'ExpressCard.

## Problemi relativi all'alimentazione

 **ATTENZIONE:** Prima di eseguire le procedure descritte in questa sezione, seguire le istruzioni di sicurezza riportate nella *Guida alle informazioni sul prodotto*.

**CONTROLLARE L'INDICATORE DI ALIMENTAZIONE** — Quando l'indicatore di alimentazione è acceso o lampeggia significa che il computer è alimentato. Se l'indicatore di alimentazione lampeggia significa che il computer è in modalità standby. Per uscire da tale modalità, premere il pulsante di alimentazione. Se l'indicatore è spento, premere il pulsante di alimentazione per accendere il computer.

**CARICARE LA BATTERIA** — La batteria potrebbe essere scarica.

- 1 Reinstallare la batteria.
- 2 Usare l'adattatore c.a. per collegare il computer a una presa elettrica.
- 3 Accendere il computer.

 **N.B.** L'autonomia della batteria (il tempo in cui la batteria può alimentare il computer) diminuisce con il passare del tempo. A seconda della frequenza di utilizzo della batteria e delle condizioni in cui viene utilizzata, può essere necessario acquistare una nuova batteria nel corso della durata del computer.

**CONTROLLARE L'INDICATORE DI STATO DELLA BATTERIA** — Se l'indicatore di stato della batteria è arancione intermittente o fisso significa che il livello di carica della batteria è basso o che la batteria è scarica. Collegare il computer a una presa elettrica.

Se l'indicatore di stato della batteria lampeggia in verde e arancione significa che la batteria è troppo calda per essere caricata. Arrestare il sistema, scollegare il computer dalla presa elettrica, quindi lasciare raffreddare il computer e la batteria finché non raggiungono la temperatura ambiente.

Se l'indicatore di stato della batteria lampeggia rapidamente in arancione significa che la batteria potrebbe essere difettosa. Contattare la Dell. Consultare "Come contattare la Dell" a pagina 155.

**CONTROLLARE LA TEMPERATURA DELLA BATTERIA** — Se la temperatura della batteria è inferiore a 0 °C, il computer non si avvierà.

**VERIFICARE IL FUNZIONAMENTO DELLA PRESA ELETTRICA** — Accertarsi che la presa elettrica funzioni collegandovi un altro apparecchio, ad esempio una lampada.

**CONTROLLARE L'ADATTATORE C.A.** — Controllare i collegamenti del cavo dell'adattatore c.a.. Se l'adattatore c.a. è dotato di un indicatore, accertarsi che sia acceso.

**COLLEGARE IL COMPUTER DIRETTAMENTE A UNA PRESA ELETTRICA** — Verificare se il computer si accende quando non si usano dispositivi di protezione elettrica, ciabatte e cavi di prolunga per collegarlo.

**ELIMINARE POSSIBILI INTERFERENZE** — Spegnerne ventole, lampade a fluorescenza, lampade alogene o altri apparecchi situati in prossimità.

**REGOLARE LE PROPRIETÀ DI ALIMENTAZIONE** — Consultare "Configurazione delle impostazioni della gestione del risparmio di energia" a pagina 47.

**RIPOSIZIONARE I MODULI DI MEMORIA** — Se l'indicatore di alimentazione sul computer si accende ma sullo schermo non appare nessuna immagine, reinstallare i moduli di memoria. Consultare "Memoria" a pagina 121.

## Come garantire alimentazione sufficiente al computer

Il computer è progettato per usare l'adattatore c.a. da 90 W. Per ottenere prestazioni di sistema ottimali, è opportuno usare sempre questo adattatore.

Gli adattatori c.a. a 65 W utilizzati in altri computer portatili Dell possono essere utilizzati con altri computer, ma il computer potrebbe sperimentare una degradazione delle prestazioni. Se si utilizzano adattatori c.a. meno potenti, viene visualizzato un messaggio di AVVERTENZA.

## Problemi relativi alla stampante



**ATTENZIONE:** Prima di eseguire le procedure descritte in questa sezione, seguire le istruzioni di sicurezza riportate nella *Guida alle informazioni sul prodotto*.



**N.B.** Se si hanno problemi con la stampante, contattare il produttore della stampante per assistenza tecnica.

**ACCERTARSI CHE LA STAMPANTE SIA ACCESA.**

**CONTROLLARE I COLLEGAMENTI DEL CAVO DELLA STAMPANTE** —

- Consultare la documentazione fornita con la stampante per informazioni sul collegamento del cavo.
- Verificare che i cavi della stampante siano saldamente collegati alla stampante e al computer.

**VERIFICARE IL FUNZIONAMENTO DELLA PRESA ELETTRICA** — Accertarsi che la presa elettrica funzioni collegandovi un altro apparecchio, ad esempio una lampada.



### VERIFICARE CHE WINDOWS RICONOSCA LA STAMPANTE —

- 1 Fare clic sul pulsante **Start**, scegliere **Pannello di controllo**, quindi fare clic su **Stampanti e altro hardware**.
- 2 Fare clic su **Visualizza le stampanti o le stampanti fax installate**.  
Se la stampante è presente nell'elenco, fare clic con il pulsante destro del mouse sull'icona della stampante.
- 3 Fare clic su **Proprietà** e quindi sulla scheda **Porte**. Per una stampante parallela, verificare che **Invia stampa alle seguenti porte** sia impostata su **LPT1 (porta stampante)**. Per una stampante USB, verificare che **Invia stampa alle seguenti porte** sia impostata su **USB**.

**REINSTALLARE IL DRIVER DELLA STAMPANTE** — Per ulteriori informazioni, consultare la documentazione fornita con la stampante.

## Problemi relativi allo scanner



**ATTENZIONE:** Prima di eseguire le procedure descritte in questa sezione, seguire le istruzioni di sicurezza riportate nella *Guida alle informazioni sul prodotto*.



**N.B.** Se si hanno problemi con lo scanner, contattare il produttore dello scanner per assistenza tecnica.

**CONTROLLARE LA DOCUMENTAZIONE FORNITA CON LO SCANNER** — Consultare la documentazione fornita con lo scanner per informazioni sull'installazione e sulla risoluzione dei problemi.

**SBLOCCARE LO SCANNER** — Se lo scanner è munito di una linguetta o di un pulsante di blocco, accertarsi che sia nella posizione di sblocco.

### RIAVVIARE IL SISTEMA E RIPROVARE CON LO SCANNER

#### CONTROLLARE I COLLEGAMENTI DEL CAVO —

- Consultare la documentazione fornita con lo scanner per informazioni sul collegamento del cavo.
- Verificare che i cavi dello scanner siano saldamente collegati allo scanner e al computer.

### VERIFICARE CHE LO SCANNER SIA RICONOSCIUTO DA MICROSOFT WINDOWS —

- 1 Fare clic sul pulsante **Start**, scegliere **Pannello di controllo**, quindi fare clic su **Stampanti e altro hardware**.
- 2 Fare clic su **Scanner e fotocamere digitali**.  
Se lo scanner è elencato, Windows riconosce lo scanner.

**REINSTALLARE IL DRIVER DELLO SCANNER** — Per ulteriori informazioni, consultare la documentazione fornita con lo scanner.

## Problemi relativi all'audio e agli altoparlanti



**ATTENZIONE:** Prima di eseguire le procedure descritte in questa sezione, seguire le istruzioni di sicurezza riportate nella *Guida alle informazioni sul prodotto*.

## Assenza di audio dagli altoparlanti integrati

**REGOLARE IL VOLUME DI WINDOWS** — Fare doppio clic sull'icona raffigurante un altoparlante nell'angolo inferiore destro dello schermo. Accertarsi che il volume sia regolato su un livello udibile e la riproduzione dell'audio non sia stata disattivata. Se il suono risulta distorto, regolare il volume, gli alti o i bassi.

**REGOLARE IL VOLUME TRAMITE LE SCELTE RAPIDE DA TASTIERA** — Premere <Fn><Fine> per disattivare o riattivare gli altoparlanti integrati.

**REINSTALLARE IL DRIVER AUDIO** — Consultare "Reinstallazione di driver e utilità" a pagina 109.

## Assenza di audio dagli altoparlanti esterni

**VERIFICARE CHE IL SUBWOOFER E GLI ALTOPARLANTI SIANO ACCESI** — Consultare il diagramma di installazione fornito con gli altoparlanti. Se gli altoparlanti dispongono di controlli volume, regolare il volume, i bassi o gli alti per eliminare la distorsione.

**REGOLARE IL CONTROLLO VOLUME DI WINDOWS** — Fare clic o fare doppio clic sull'icona raffigurante un altoparlante nell'angolo inferiore destro dello schermo. Accertarsi che il volume sia regolato su un livello udibile e la riproduzione dell'audio non sia stata disattivata.

**SCOLLEGARE LE CUFFIE DAL RELATIVO CONNETTORE** — Se le cuffie sono collegate al relativo connettore sul pannello frontale del computer, viene automaticamente disattivato l'audio proveniente dagli altoparlanti.

**VERIFICARE IL FUNZIONAMENTO DELLA PRESA ELETTRICA** — Accertarsi che la presa elettrica funzioni collegandovi un altro apparecchio, ad esempio una lampada.

**ELIMINARE POSSIBILI INTERFERENZE** — Spegnerne ventole, lampade a fluorescenza o alogene situate in prossimità e controllare se causano interferenze.

**REINSTALLARE IL DRIVER AUDIO** — Consultare "Reinstallazione di driver e utilità" a pagina 109.

**ESEGUIRE IL PROGRAMMA DELL DIAGNOSTICS** — Consultare "Dell Diagnostics" a pagina 87.



**N.B.** La regolazione del volume di alcuni riproduttori MP3 ha la precedenza sulle impostazioni di Windows. Accertarsi di non aver abbassato o disattivato il volume dopo aver ascoltato brani MP3.

## Assenza di audio dalle cuffie

**CONTROLLARE I COLLEGAMENTI DEL CAVO DELLA CUFFIA** — Verificare che il cavo della cuffia sia saldamente inserito nel connettore della cuffia.

**REGOLARE IL CONTROLLO VOLUME DI WINDOWS** — Fare clic o fare doppio clic sull'icona raffigurante un altoparlante nell'angolo inferiore destro dello schermo. Accertarsi che il volume sia regolato su un livello udibile e la riproduzione dell'audio non sia stata disattivata.

## Problemi relativi al touchpad o al mouse

**CONTROLLARE LE IMPOSTAZIONI DEL TOUCHPAD** —

- 1 Fare clic sul pulsante **Start**, scegliere **Pannello di controllo**, quindi fare clic su **Stampanti e altro hardware**.
- 2 Fare clic su **Mouse**.
- 3 Regolare le impostazioni.

**CONTROLLARE IL CAVO DEL MOUSE** — Arrestare il sistema. Scollegare il cavo del mouse, controllare che non sia danneggiato, quindi ricollegarlo saldamente.

Se si usa un cavo di prolunga del mouse, scollegarlo e collegare il mouse direttamente al computer.

**PER VERIFICARE SE IL PROBLEMA È RELATIVO AL MOUSE, CONTROLLARE IL TOUCHPAD** —

- 1 Arrestare il sistema.
- 2 Scollegare il mouse.
- 3 Accendere il computer.
- 4 Sul desktop di Windows, usare il touchpad per spostare il cursore, selezionare un'icona e fare doppio clic per aprire il programma o il documento.

Se il touchpad funziona correttamente, è possibile che il mouse sia difettoso.

**REINSTALLARE IL DRIVER DEL TOUCHPAD** — Consultare "Reinstallazione di driver e utilità" a pagina 109.

## Problemi relativi al video ed allo schermo

 **ATTENZIONE:** Prima di eseguire le procedure descritte in questa sezione, seguire le istruzioni di sicurezza riportate nella *Guida alle informazioni sul prodotto*.

### Se sullo schermo non appare alcuna immagine

 **N.B.** Se si usa un programma che richiede una risoluzione superiore a quella supportata dal computer, è consigliabile collegare al computer un monitor esterno.

**CONTROLLARE LA BATTERIA** — Se si usa una batteria per alimentare il computer, è possibile che la batteria sia scarica. Collegare il computer a una presa elettrica usando l'adattatore c.a. e accendere il computer.

**VERIFICARE IL FUNZIONAMENTO DELLA PRESA ELETTRICA** — Accertarsi che la presa elettrica funzioni collegandovi un altro apparecchio, ad esempio una lampada.

**CONTROLLARE L'ADATTATORE C.A.** — Controllare i collegamenti del cavo dell'adattatore c.a.. Se l'adattatore c.a. è dotato di un indicatore, accertarsi che sia acceso.

**COLLEGARE IL COMPUTER DIRETTAMENTE A UNA PRESA ELETTRICA** — Verificare se il computer si accende quando non si usano dispositivi di protezione elettrica, ciabatte e cavi di prolunga per collegarlo.

**REGOLARE LE PROPRIETÀ DI ALIMENTAZIONE** — Fare una ricerca della parola chiave *standby* nella Guida in linea e supporto tecnico di Windows.

**COMMUTARE L'IMMAGINE VIDEO** — Se il computer è collegato a un monitor esterno, premere <Fn> <F8> per commutare l'immagine sullo schermo.

### Se i caratteri sullo schermo sono difficili da leggere

**REGOLARE LA LUMINOSITÀ** — Premere <Fn> ed il tasto freccia SU o GIÙ.

**ALLONTANARE IL SUBWOOFER ESTERNO DAL MONITOR O DAL COMPUTER** — Se il sistema di altoparlanti esterni include un subwoofer, accertarsi che quest'ultimo sia collocato ad almeno 60 cm dal computer o dal monitor esterno.

**ELIMINARE POSSIBILI INTERFERENZE** — Spegnerne ventole, lampade a fluorescenza, lampade alogene o altri apparecchi situati in prossimità.

**RUOTARE IL COMPUTER IN UN'ALTRA DIREZIONE** — Eliminare il riflesso della luce del sole che può deteriorare la qualità dell'immagine.

**REGOLARE LE IMPOSTAZIONI DELLO SCHERMO DI WINDOWS** —

- 1 Fare clic sul pulsante **Start**, quindi scegliere **Pannello di controllo**.
- 2 Fare clic su **Aspetto e temi**.
- 3 Fare clic sull'area che si desidera modificare oppure sull'icona **Schermo**.
- 4 Provare diverse impostazioni per **Colori** e **Risoluzione dello schermo**.

**CONSULTARE LA SEZIONE "MESSAGGI DI ERRORE"** — Se viene visualizzato un messaggio di errore, consultare "Messaggi di errore" a pagina 93.

## Se è visibile solo parte dello schermo

**COLLEGARE UN MONITOR ESTERNO** —

- 1 Arrestare il sistema e collegare un monitor esterno al computer.
- 2 Accendere il computer e il monitor, quindi regolare la luminosità e il contrasto del monitor.

Se il monitor esterno funziona, è possibile che lo schermo del computer o il controller video sia difettoso. Contattare la Dell. Consultare "Come contattare la Dell" a pagina 155.

# Driver

## Definizione di driver

Un driver è un programma che controlla una periferica quale una stampante, un mouse o una tastiera. Tutte le periferiche richiedono un programma driver.

Un driver funge da traduttore fra la periferica e qualsiasi programma che la utilizza. Ciascuna periferica possiede una propria serie di comandi specializzati che solo il driver è in grado di riconoscere.

Dell spedisce il computer con i driver necessari già installati; non sono necessarie ulteriori installazioni o configurazioni.



**AVVISO:** Il CD *Drivers and Utilities* contiene driver per sistemi operativi che potrebbero non essere installati sul computer. Assicurarsi che il software da installare sia appropriato per il sistema operativo in uso.

Molti driver, ad esempio quelli relativi alla tastiera, vengono forniti insieme al sistema operativo Microsoft® Windows®. Potrebbe essere necessario installare manualmente il driver nei seguenti casi:

- Aggiornamento del sistema operativo.
- Reinstallazione del sistema operativo.
- Collegamento o installazione di una nuova periferica.

## Identificazione di driver

In caso di problemi relativi a una periferica, verificare se la causa del problema sia il driver e, se necessario, procedere al suo aggiornamento.

- 1 Fare clic sul pulsante **Start** e quindi su **Pannello di controllo**.
- 2 In **Scegliere una categoria**, fare clic su **Prestazioni e manutenzione**.
- 3 Fare clic su **Sistema**.
- 4 Nella finestra **Proprietà del sistema**, selezionare la scheda **Hardware**.
- 5 Selezionare la scheda **Gestione periferiche**.
- 6 Scorrere l'elenco per verificare la presenza di un punto esclamativo (un cerchio di colore giallo con [!]) accanto all'icona di una o più periferiche.

La presenza del punto esclamativo indica la necessità di reinstallare il driver esistente o di installare un nuovo driver. Consultare "Reinstallazione di driver e utilità" a pagina 109.

## Reinstallazione di driver e utilità



**AVVISO:** Il sito Web del supporto tecnico della Dell [support.dell.com](http://support.dell.com) ed il CD *Drivers and Utilities* forniscono driver approvati per i computer Dell™. L'installazione di driver provenienti da altre fonti potrebbe determinare il funzionamento non corretto del computer.



**N.B.** Il CD *Drivers and Utilities* è opzionale e potrebbe non essere spedito con il computer.

## Uso di Ripristino driver di periferica di Windows XP

Se si verifica un problema con il computer dopo l'installazione o l'aggiornamento di un driver, usare Ripristino driver di periferica di Windows XP per ripristinare la versione del driver precedentemente installata.

- 1 Fare clic sul pulsante **Start** e quindi su **Pannello di controllo**.
- 2 In **Scegliere una categoria**, fare clic su **Prestazioni e manutenzione**.
- 3 Fare clic su **Sistema**.
- 4 Nella finestra **Proprietà del sistema**, selezionare la scheda **Hardware**.
- 5 Selezionare la scheda **Gestione periferiche**.
- 6 Fare clic con il pulsante destro del mouse sulla periferica per la quale il nuovo driver è stato installato e fare clic su **Proprietà**.
- 7 Selezionare la scheda **Driver**.
- 8 Fare clic su **Ripristina driver**.

Se il Ripristino driver di periferica non risolve il problema, usare Ripristino configurazione di sistema (consultare "Uso del Ripristino configurazione di sistema di Microsoft Windows XP" a pagina 112) per riportare il computer allo stato operativo in cui si trovava prima di aver installato il nuovo driver.

## Uso del CD Drivers and Utilities



**N.B.** Il CD *Drivers and Utilities* è opzionale e potrebbe non essere spedito con il computer.

Se utilizzando il Ripristino driver di periferica o il Ripristino configurazione di sistema non si risolve il problema, reinstallare il driver dal CD *Drivers and Utilities*.

**1** Salvare e chiudere i file aperti e uscire da tutte le applicazioni in esecuzione.

**2** Inserire il CD *Drivers and Utilities*.

Nella maggior parte dei casi, il CD viene eseguito automaticamente. In caso contrario, avviare Esplora risorse di Windows, fare clic sulla directory dell'unità CD per visualizzarne il contenuto, quindi fare doppio clic sul file **autorcd.exe**. Quando si esegue il CD per la prima volta è possibile che venga richiesto di installare i file di configurazione. Fare clic su **OK**, quindi seguire le istruzioni visualizzate per continuare.

**3** Dal menu a discesa **Lingua** sulla barra degli strumenti, selezionare la lingua desiderata per il driver o l'utilità (se disponibile). Verrà visualizzata la schermata iniziale.

**4** Fare clic su **Avanti**.

Il CD avvia automaticamente la scansione dell'hardware allo scopo di rilevare i driver e le utilità usati dal computer.

**5** Al termine della scansione dell'hardware avviata dal CD, si possono rilevare anche utilità e driver aggiuntivi. In **Criteri di ricerca**, selezionare le categorie appropriate dai menu a discesa **Modello del sistema**, **Sistema operativo** e **Argomento**.

Verrà visualizzato uno o più collegamenti alle utilità e ai driver specifici usati dal computer.

**6** Fare clic sul collegamento all'utilità o al driver specifico per visualizzare informazioni sull'utilità o sul driver che si desidera installare.

**7** Fare clic sul pulsante **Installa** (se presente) per iniziare l'installazione del driver o dell'utilità. Dalla schermata iniziale, seguire le istruzioni visualizzate per completare l'installazione.

Se non è presente alcun pulsante **Installa**, l'installazione automatica non è possibile. Per istruzioni sull'installazione, consultare la procedura appropriata descritta nelle sottosezioni seguenti oppure fare clic su **Estrai**, seguire le istruzioni di estrazione e leggere il file *Leggimi*.

Se viene chiesto di indicare il percorso dei file del driver, fare clic sulla directory del CD nella schermata di informazioni sul driver per visualizzare i file ad esso associati.

## Reinstallazione manuale dei driver

**1** Dopo avere estratto i file del driver sul disco rigido come descritto nella sezione precedente, fare clic sul pulsante **Start**, quindi fare clic con il pulsante destro del mouse su **Risorse del computer**.

**2** Scegliere **Proprietà**.

**3** Selezionare la scheda **Hardware**, quindi fare clic su **Gestione periferiche**.

**4** Fare doppio clic sul tipo di periferica di cui si desidera installare il driver (ad esempio, **Modem o Periferiche a infrarossi**).

**5** Fare doppio clic sul nome della periferica per la quale si sta installando il driver.

- 6 Fare clic sulla scheda **Driver**, quindi su **Aggiorna driver**.
- 7 Fare clic su **Installa da un elenco o percorso specifico (per utenti esperti)**, quindi fare clic su **Avanti**.
- 8 Fare clic su **Sfoglia** e individuare il percorso sul quale sono stati copiati precedentemente i file dei driver.
- 9 Quando viene visualizzato il nome del driver appropriato, fare clic su **Avanti**.
- 10 Fare clic su **Fine** e riavviare il sistema.

## Risoluzione di incompatibilità del software e dell'hardware

Se durante l'installazione del sistema operativo una periferica non viene rilevata oppure viene rilevata e configurata in modo errato, è possibile usare l'utilità Risoluzione dei problemi relativi all'hardware per risolvere il problema di compatibilità.

Per iniziare la risoluzione dei problemi relativi all'hardware, procedere come segue.

- 1 Fare clic sul pulsante **Start**, quindi scegliere **Guida in linea e supporto tecnico**.
- 2 Digitare **risoluzione di problemi relativi all'hardware** nel campo **Cerca**, quindi fare clic sulla freccia per iniziare la ricerca.
- 3 Fare clic su **Risoluzione dei problemi relativi all'hardware** nell'elenco **Risultati ricerca**.
- 4 Nell'elenco **Risoluzione dei problemi relativi all'hardware** fare clic su **Risoluzione di un conflitto hardware nel computer**, quindi fare clic su **Avanti**.

## Ripristino del sistema operativo

È possibile ripristinare il sistema operativo nei modi seguenti:

- Il Ripristino configurazione di sistema di Microsoft® Windows® XP riporta il computer ad uno stato operativo precedente senza influenzare i file di dati. Usare il ripristino configurazione di sistema come la prima soluzione per ripristinare il sistema operativo e preservare i file dati. Per istruzioni, consultare "Uso del Ripristino configurazione di sistema di Microsoft Windows XP" a pagina 112.
- Dell PC Restore da Symantec ripristina il disco rigido allo stato operativo in cui si trovava quando è stato acquistato il computer. Dell PC Restore elimina permanentemente tutti i dati nel disco rigido e rimuove le applicazioni installate dopo aver ricevuto il computer. Usare il PC Restore solo se il ripristino configurazione di sistema non risolve i problemi del sistema operativo. Per istruzioni, consultare "Uso di Dell PC Restore della Symantec" a pagina 113.
- Se al computer è accluso un CD *Operating System*, è possibile usarlo per ripristinare il sistema operativo. Tuttavia, se si usa il CD *Operating System*, si cancellano anche tutti i dati sul disco rigido. Usare il CD *solo* se il Ripristino configurazione di sistema non risolve i problemi del sistema operativo. Per istruzioni, consultare "Uso del CD Operating System" a pagina 115.

## Uso del Ripristino configurazione di sistema di Microsoft Windows XP

Il sistema operativo Microsoft Windows XP dispone di una funzionalità Ripristino configurazione di sistema che permette di riportare il computer ad uno stato operativo precedente (senza modificare i file di dati) qualora in seguito a modifiche all'hardware, al software o ad altre impostazioni del sistema, lo stesso non dovesse più funzionare correttamente. Consultare la Guida in linea e supporto tecnico di Windows per informazioni supplementari relative all'uso del Ripristino configurazione di sistema. Per accedere alla Guida in linea, consultare "Guida in linea e supporto tecnico di Windows" a pagina 13.

 **AVVISO:** Eseguire i backup regolari dei file di dati. Ripristino configurazione di sistema non controlla i file di dati e non può ripristinarli.

 **N.B.** Le procedure descritte in questo documento sono state scritte per la visualizzazione predefinita di Windows, pertanto potrebbero non funzionare se l'utente ha configurato il computer Dell™ con la visualizzazione classica di Windows.

### Creazione di un punto di ripristino

- 1 Fare clic sul pulsante **Start**, quindi scegliere **Guida in linea e supporto tecnico**.
- 2 Selezionare l'operazione **Ripristino configurazione di sistema**.
- 3 Seguire le istruzioni visualizzate.

### Ripristino del computer a una configurazione operativa precedente

Se si verifica un problema in seguito all'installazione di un driver di periferica, utilizzare Ripristino driver di periferica (consultare "Uso di Ripristino driver di periferica di Windows XP" a pagina 109) per risolvere il problema. Qualora l'operazione non abbia esito positivo, usare Ripristino configurazione di sistema.

 **AVVISO:** Salvare e chiudere qualsiasi file aperto e uscire da qualsiasi programma aperto prima di ripristinare il computer ad uno stato operativo precedente. Non modificare, aprire o eliminare alcun file o programma prima che il sistema venga completamente ripristinato.

- 1 Fare clic sul pulsante **Start**, scegliere **Tutti i programmi**→ **Accessori**→ **Utilità di sistema**, quindi fare clic su **Ripristino configurazione di sistema**.

- 2 Verificare che l'opzione **Ripristina l'installazione del sistema esistente in un dato momento** sia selezionata, quindi fare clic su **Avanti**.

- 3 Selezionare dal calendario la data a cui si desidera ripristinare la configurazione del computer.

Nella schermata **Selezionare un punto di ripristino** è disponibile un calendario in cui sono riportati i punti di ripristino e da cui è possibile selezionare quello desiderato. Se per una data è disponibile un punto di ripristino, tale data viene visualizzata in grassetto.

- 4 Selezionare un punto di ripristino, quindi fare clic su **Avanti**.

Se per una data è disponibile un solo punto di ripristino, questo verrà automaticamente selezionato. Se, invece, sono disponibili due o più punti di ripristino, è necessario fare clic su quello desiderato.

- 5 Fare clic su **Avanti**.

Viene visualizzata la schermata **Ripristino completo** dopo il termine della raccolta di dati con Ripristino configurazione di sistema, quindi il sistema si riavvia.

- 6 Al riavvio del sistema, fare clic su **OK**.



Per modificare il punto di ripristino, ripetere la procedura usando un punto di ripristino diverso oppure annullare il ripristino.

### **Annullamento dell'ultimo ripristino configurazione di sistema**

 **AVVISO:** Salvare e chiudere tutti i file aperti e uscire da tutti i programmi in esecuzione prima di annullare l'ultimo ripristino del sistema. Non modificare, aprire o eliminare alcun file o programma prima che il sistema venga completamente ripristinato.

- 1 Fare clic sul pulsante **Start**, scegliere **Tutti i programmi**→ **Accessori**→ **Utilità di sistema**, quindi fare clic su **Ripristino configurazione di sistema**.
- 2 Selezionare **Annulla ultima operazione di ripristino**, quindi fare clic su **Avanti**.

### **Attivazione di Ripristino configurazione di sistema**

Se si reinstalla Windows XP su un disco rigido con meno di 200 MB di spazio libero, Ripristino configurazione di sistema viene automaticamente disattivato. Per verificare se Ripristino configurazione di sistema è attivato, seguire la procedura descritta.

- 1 Fare clic sul pulsante **Start** e fare clic su **Pannello di controllo**.
- 2 Fare clic su **Prestazioni e manutenzione**.
- 3 Fare clic su **Sistema**.
- 4 Selezionare la scheda **Ripristino configurazione di sistema**.
- 5 Accertarsi che **Disattiva Ripristino configurazione di sistema** non sia selezionato.

### **Uso di Dell PC Restore della Symantec**



 **AVVISO:** L'uso di Dell PC Restore elimina permanentemente tutti i dati nel disco rigido e rimuove le applicazioni, i programmi o i driver installati dopo aver ricevuto il computer. Se possibile, effettuare un backup di tutti i dati prima di utilizzare PC Restore. Utilizzare PC Restore solo nel caso in cui il Ripristino configurazione di sistema (consultare "Uso del Ripristino configurazione di sistema di Microsoft Windows XP" a pagina 112) non ha risolto il problema relativo al sistema operativo.

 **N.B.** Dell PC Restore della Symantec può non essere disponibile in certi Paesi o in certi computer.

Utilizzare Dell PC Restore da Symantec esclusivamente come ultimo metodo per ripristinare il sistema operativo. PC Restore ripristina il disco rigido allo stato operativo in cui si trovava quando è stato acquistato il computer. I programmi o i file aggiunti da quando si è ricevuto il computer, inclusi i file di dati, vengono eliminati permanentemente dal disco rigido. I file di dati comprendono: documenti, fogli di lavoro, messaggi di posta elettronica, foto digitali, file musicali e così via. Se possibile, effettuare un backup di tutti i dati prima di utilizzare PC Restore.

Per utilizzare PC Restore, seguire la procedura seguente.

- 1 Accendere il computer.  
Durante il processo di avvio, una barra blu con l'indirizzo **www.dell.com** viene visualizzata nella parte superiore dello schermo.

- 2 Premere <Ctrl><F11> immediatamente dopo aver visto la barra blu.  
Se non si preme <Ctrl><F11> in tempo, lasciare che il computer termini il processo di avvio, quindi riavviarlo.
-  **AVVISO:** Se si non si desidera procedere con PC Restore, fare clic su **Reboot** (Riavvia) nel punto seguente.
- 3 Nella prossima schermata che viene visualizzata, fare clic su **Restore** (Ripristina).
- 4 Nella prossima schermata, fare clic su **Confirm** (Conferma).  
Per completare il processo di ripristino, occorrono circa dai 6 ai 10 minuti.
- 5 Quando richiesto, fare clic su **Finish** (Fine) per riavviare il sistema.  
 **N.B.** Non arrestare manualmente il sistema. Fare clic su **Finish** (Fine) e consentire al computer di riavviarsi completamente.
- 6 Quando richiesto, fare clic su **Sì**.  
Il sistema si riavvierà. Poiché il computer è ripristinato al suo stato operativo originario, la schermata che viene visualizzata, cioè il Contratto di licenza Microsoft con l'utente finale, è la stessa che è stata visualizzata la prima volta che il computer è stato acceso.
- 7 Fare clic su **Avanti**.  
Viene visualizzata la finestra **Ripristino configurazione di sistema**, quindi il sistema si riavvia.
- 8 Al riavvio del sistema, fare clic su **OK**.

### Rimozione di Dell PC Restore

-  **AVVISO:** La rimozione di Dell PC Restore dal disco rigido elimina permanentemente l'utilità PC Restore dal computer. Dopo aver rimosso Dell PC Restore, è impossibile usarlo per ripristinare il sistema operativo del computer.

Dell PC Restore consente di ripristinare il disco rigido allo stato operativo in cui si trovava quando è stato acquistato il computer. Si consiglia di *non* rimuovere PC Restore dal computer, persino in caso si desideri risparmiare spazio nel disco rigido. Se si rimuove PC Restore dal disco rigido, è impossibile recuperarlo e non sarà possibile mai più utilizzare PC Restore per far ritornare il sistema operativo del computer al suo stato originale.

Per rimuovere PC Restore:

- 1 Accedere al computer come amministratore locale.
- 2 In Esplora risorse, passare a `c:\dell\utilities\DSR`.
- 3 Fare doppio clic sul nome del file `DSRIRRemv2.exe`.

 **N.B.** Se non si accede come amministratore locale, viene visualizzato un messaggio che indica all'utente che è necessario accedere come amministratore. Fare clic su **Quit** (Esci), quindi accedere come amministratore locale.

 **N.B.** Se la partizione per PC Restore non esiste nel disco rigido del computer, viene visualizzato un messaggio che indica che la partizione non è stata trovata. Fare clic su **Quit** (Esci); non esiste nessuna partizione da eliminare.

- 4 Fare clic su **OK** per rimuovere la partizione di PC Restore nel disco rigido.
- 5 Fare clic su **Yes (Sì)** quando viene visualizzato un messaggio di conferma.  
La partizione di PC Restore viene eliminata ed il nuovo spazio su disco disponibile viene aggiunto all'allocazione di spazio disponibile nel disco rigido.
- 6 Fare clic con il pulsante destro del mouse su **Disco locale (C:)** in Esplora risorse, fare clic su **Proprietà** e verificare che lo spazio su disco addizionale è disponibile come indicato dal valore aumentato per **Spazio disponibile**.
- 7 Fare clic su **Finish (Fine)** per chiudere la finestra **PC Restore Removal** (Rimozione del PC Restore).
- 8 Riavviare il sistema.

## Uso del CD Operating System

### Operazioni preliminari

Prima di reinstallare il sistema operativo Windows XP per correggere un problema relativo a un driver appena installato, provare a usare l'utilità Ripristino driver di periferica di Windows XP (consultare "Uso di Ripristino driver di periferica di Windows XP" a pagina 109). Nell'eventualità che l'esecuzione di Ripristino driver di periferica non risolva il problema, usare Ripristino configurazione di sistema per ripristinare la configurazione di sistema precedente all'installazione del nuovo driver di periferica. Consultare "Uso del Ripristino configurazione di sistema di Microsoft Windows XP" a pagina 112.

Per reinstallare Windows XP sono necessari i seguenti supporti:

- CD *Operating System Dell*™
- CD *Drivers and Utilities Dell*



**N.B.** Il CD *Drivers and Utilities* contiene driver che sono stati installati durante l'assemblaggio del computer. Utilizzare il CD *Drivers and Utilities* per caricare eventuali driver richiesti. A seconda del Paese da cui è stato ordinato il computer, o se sono stati o meno richiesti i CD, il CD *Drivers and Utilities* e il CD *Operating System* possono non essere stati spediti assieme al computer.

### Reinstallazione di Windows XP

Il processo di installazione può durare da 1 a 2 ore. Dopo avere reinstallato il sistema operativo, è inoltre necessario reinstallare i driver di periferica, il programma antivirus e altro software.



**AVVISO:** Il CD *Operating System* fornisce diverse opzioni per reinstallare Windows XP. Tali opzioni potrebbero sovrascrivere i file installati ed eventualmente compromettere il funzionamento dei programmi installati sul disco rigido. Pertanto non reinstallare Windows XP a meno che ciò non sia stato raccomandato da un rappresentante del supporto tecnico di Dell.



**AVVISO:** Al fine di prevenire conflitti con Windows XP, disattivare l'eventuale software antivirus installato nel sistema prima di reinstallare il sistema operativo. Per istruzioni, consultare la documentazione fornita con il software.

- 1 Salvare e chiudere i file aperti e uscire da tutti i programmi in esecuzione.
- 2 Inserire il CD *Operating System*. Fare clic su **Exit (Esci)** se il messaggio **Install Windows XP** (Installa Windows XP) viene visualizzato.

- 3** Riavviare il sistema.
- 4** Premere <F2> immediatamente dopo che viene visualizzato il logo DELL™.  
Se viene visualizzato il logo del sistema operativo, attendere la visualizzazione del desktop di Windows, quindi arrestare il sistema e riprovare.
- 5** Premere i tasti di direzione per selezionare **CD-ROM**, quindi premere <Invio>.
- 6** Quando viene visualizzato il messaggio *Press any key to boot from CD* (Premere un tasto per avviare il sistema dal CD), premere un tasto.
- 7** Quando viene visualizzata la schermata **Installazione di Windows XP**, premere <Invio>.
- 8** Seguire le istruzioni visualizzate per completare la reinstallazione.
- 9** Al termine della reinstallazione del sistema operativo, reinstallare driver e applicazioni se necessario. Consultare "Reinstallazione di driver e utilità" a pagina 109.

# Aggiunta e sostituzione di componenti

## Operazioni preliminari

Questo capitolo illustra le procedure per la rimozione e l'installazione dei componenti nel computer. Salvo altresì indicato, ogni procedura presume che esistano le seguenti condizioni:

- L'utente ha eseguito la procedura descritta in "Spegnimento del computer" (vedere questa pagina) e "Interventi preliminari sui componenti interni del computer" (consultare "Interventi preliminari sui componenti interni del computer" a pagina 118).
- L'utente ha letto le informazioni sulla sicurezza nella *Guida alle informazioni sul prodotto della Dell™*.
- Un componente può essere sostituito o, se acquistato separatamente, installato eseguendo la procedura di rimozione in ordine inverso.

## Strumenti consigliati

Le procedure in questo documento possono richiedere gli strumenti seguenti:

- Cacciavite a lama piatta piccolo
- Giravite a croce
- Graffietto piccolo in plastica
- Programma di aggiornamento del BIOS flash (consultare il sito Web del supporto tecnico della Dell all'indirizzo [support.dell.com](http://support.dell.com))

## Spegnimento del computer



**AVVISO:** Per evitare la perdita di dati, salvare e chiudere eventuali file aperti, quindi uscire da eventuali programmi aperti prima di spegnere il computer.

- 1 Arrestare il sistema operativo:
  - a Salvare e chiudere i file aperti e arrestare i programmi in esecuzione, quindi fare clic sul pulsante **Start** e scegliere **Spegni computer**.
  - b Nella finestra **Spegni computer**, fare clic su **Spegni**.  
Il computer si spegne dopo che il processo di arresto del sistema operativo termina.
- 2 Assicurarsi che il computer e le periferiche collegate siano spenti. Se il computer e le periferiche collegate non si sono spenti automaticamente durante l'arresto del sistema operativo, premere e tenere premuto il pulsante di alimentazione per almeno 8–10 secondi fino allo spegnimento del computer.

## Interventi preliminari sui componenti interni del computer

Per proteggere il computer da eventuali danni e per la sicurezza personale, attenersi alle istruzioni di sicurezza riportate di seguito.



**ATTENZIONE:** Prima di eseguire le procedure descritte in questa sezione, seguire le istruzioni di sicurezza riportate nella *Guida alle informazioni sul prodotto*.



**ATTENZIONE:** Maneggiare con cura componenti e schede. Non toccare i componenti o i contatti sulle schede. Manipolare una scheda dai bordi o dalla staffa metallica di montaggio. Maneggiare un componente, ad esempio un processore, dai bordi, non dai piedini.



**AVVISO:** Danni dovuti a riparazioni non autorizzate da Dell non sono coperte dalla garanzia.



**AVVISO:** Quando si scollega un cavo, afferrare il connettore, non il cavo stesso. Alcuni cavi dispongono di un connettore con linguette di blocco; se si scollega questo tipo di cavo, premere sulle linguette di blocco prima di scollegare il cavo. Nel separare i connettori, mantenerli allineati per evitare di piegare un eventuale piedino. Inoltre, prima di collegare un cavo accertarsi che entrambi i connettori siano allineati e orientati in modo corretto.



**AVVISO:** Per evitare eventuali scariche elettrostatiche, scaricare a terra l'elettricità statica del corpo utilizzando una fascetta da polso per la messa a terra o toccando a intervalli regolari una superficie metallica non verniciata (quale un connettore sul retro del computer).



**AVVISO:** Per evitare di danneggiare il computer, eseguire la seguente procedura prima di cominciare ad intervenire sui componenti interni del computer.

- 1 Assicurarsi che la superficie di lavoro sia piana e pulita per prevenire eventuali graffi al coperchio del computer.
- 2 Spegnere il computer. Consultare pagina 117.



**AVVISO:** Per scollegare un cavo di rete, prima scollegare il cavo dal computer, poi dallo spinotto di rete a muro.

- 3 Scollegare il telefono o i cavi di rete dal computer.



**AVVISO:** Per evitare danni alla scheda di sistema, rimuovere la batteria prima di eseguire interventi sul computer.

- 4 Scollegare il computer e tutte le periferiche collegate dalle rispettive prese elettriche.
- 5 Rimuovere la batteria. Fare scorrere la chiusura a scatto dell'alloggiamento della batteria situato sul fondo del computer, quindi estrarre la batteria dall'alloggiamento.

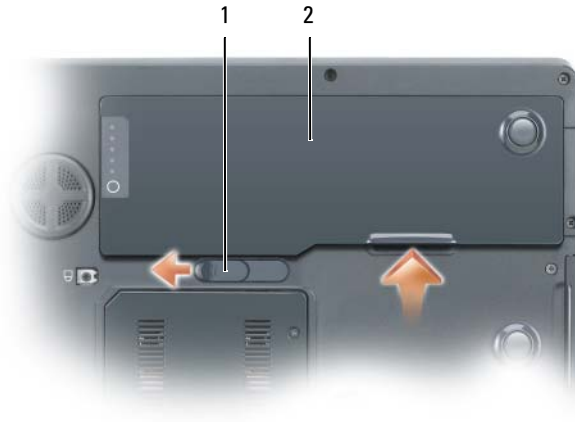

- 1 chiusura a scatto dell'alloggiamento della batteria    2    batteria
- 6 Premere il pulsante di alimentazione per mettere a terra la scheda di sistema.
- 7 Rimuovere qualsiasi ExpressCard dallo slot per le ExpressCard.

## Disco rigido

- ⚠ ATTENZIONE:** *Non toccare l'alloggiamento metallico del disco rigido se l'unità è calda quando viene rimossa dal computer.*
- ⚠ ATTENZIONE:** *Prima di eseguire le procedure descritte in questa sezione, seguire le istruzioni di sicurezza nella Guida alle informazioni sul prodotto.*
- ➡ AVVISO:** Per evitare la perdita di dati, spegnere il computer (vedere pagina 117) prima di rimuovere il disco rigido. Non rimuovere il disco rigido se il computer è acceso, in modalità di standby o in modalità di sospensione.
- ➡ AVVISO:** I dischi rigidi sono estremamente fragili, anche un lieve urto può danneggiarli.
- ➡ AVVISO:** Per evitare eventuali scariche elettrostatiche, scaricare a terra l'elettricità statica del corpo utilizzando una fascetta da polso per la messa a terra o toccando a intervalli regolari una superficie metallica non verniciata (quale un connettore sul retro del computer).
- ➡ AVVISO:** Per evitare di danneggiare la scheda di sistema, è necessario rimuovere la batteria prima di cominciare ad intervenire sul computer.
- 🔧 N.B.** Dell non garantisce la compatibilità, né fornisce supporto tecnico per dischi rigidi provenienti da altre fonti.
- 🔧 N.B.** Se si sta installando un disco rigido che proviene da un fornitore diverso da Dell, è necessario installare un sistema operativo, dei driver e delle utilità sul nuovo disco rigido. Consultare "Ripristino del sistema operativo" a pagina 111 e "Reinstallazione di driver e utilità" a pagina 109.

Per sostituire il disco rigido:

- 1 Seguire le procedure descritte in "Operazioni preliminari" a pagina 117.
- 2 Capovolgere il computer e rimuovere le viti che fissano il disco rigido.

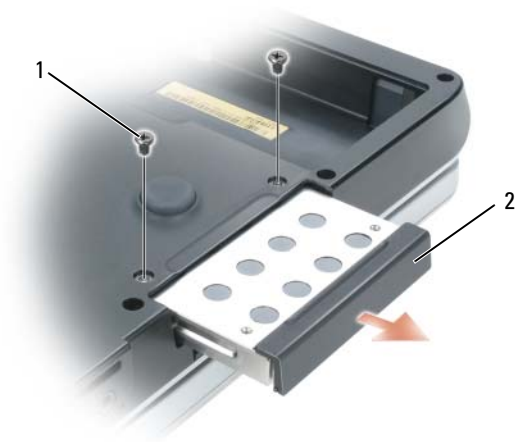

1 viti del disco rigido (2)      2 disco rigido

- ➔ **AVVISO:** Quando il disco rigido non è inserito nel computer, riporlo in un involucro antistatico. Consultare la sezione "Protezione dalle scariche elettrostatiche" nella *Guida alle informazioni sul prodotto*.
- 3 Estrarre il disco rigido dal computer.
  - 4 Estrarre la nuova unità dall'imballaggio.  
Conservare l'imballaggio originale, che potrà essere usato in futuro per riporre o spedire l'unità.
- ➔ **AVVISO:** Esercitare una pressione uniforme per far scorrere l'unità in posizione. Esercitando una forza eccessiva è possibile danneggiare il connettore.
- 5 Far scorrere il disco rigido finché non è completamente inserito nell'alloggiamento.
  - 6 Rimontare e serrare le viti.
  - 7 Se il nuovo disco rigido non è già preconfigurato, installare il sistema operativo e driver per il computer. Consultare "Ripristino del sistema operativo" a pagina 111 e "Reinstallazione di driver e utilità" a pagina 109.



## Restituzione del disco rigido a Dell

Restituire il disco rigido a Dell nell'imballaggio in spugna originale o in uno equivalente. In caso contrario, il disco rigido potrebbe essere danneggiato durante il trasporto.

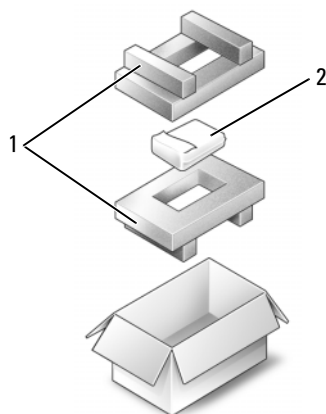

1 imballaggio in spugna

2 disco rigido

## Memoria

È possibile espandere la memoria del computer installando dei moduli di memoria sulla scheda di sistema. Per informazioni sulla memoria supportata dal computer, consultare "Specifiche" a pagina 137. Assicurarsi di installare solo moduli di memoria adatti al computer.

 **N.B.** Per sfruttare le funzionalità di larghezza di banda a canale doppio, installare un modulo di memoria corrispondente in entrambi i connettori dei moduli di memoria.

 **N.B.** I moduli di memoria acquistati da Dell sono coperti dalla garanzia del computer.

 **ATTENZIONE:** Prima di eseguire le procedure descritte in questa sezione, seguire le istruzioni di sicurezza riportate nella *Guida alle informazioni sul prodotto*.

 **AVVISO:** Per evitare eventuali scariche elettrostatiche, scaricare a terra l'elettricità statica del corpo utilizzando una fascetta da polso per la messa a terra o toccando a intervalli regolari una superficie metallica non verniciata (quale un connettore sul retro del computer).

 **AVVISO:** Per evitare di danneggiare la scheda di sistema, è necessario rimuovere la batteria prima di cominciare ad intervenire sul computer.

1 Seguire le procedure descritte in "Operazioni preliminari" a pagina 117.

2 Scaricare l'elettricità statica del corpo toccando uno dei connettori metallici sul retro del computer.

 **N.B.** Se si esce dall'area del computer, scaricare l'elettricità statica del corpo prima di ritornare al computer.

- 3 Capovolgere il computer, allentare le viti di fissaggio del coperchio dei moduli di memoria, quindi rimuovere il coperchio.



**AVVISO:** Per evitare danni al connettore dei moduli di memoria, non usare strumenti per allargare i fermagli di fissaggio che bloccano il modulo di memoria.

- 4 Se si sta sostituendo un modulo di memoria, rimuovere il modulo esistente.
  - a Usando le punta delle dita, allargare con cautela i fermagli di fissaggio alle estremità del connettore dei moduli di memoria, fino a farlo sollevare.
  - b Estrarre il modulo dal connettore.

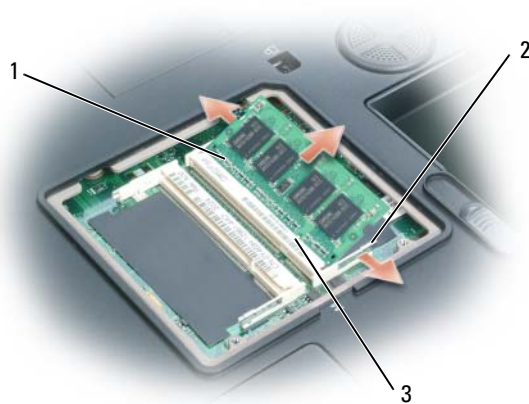

- 1 modulo di memoria      2 fermagli di fissaggio (2 per connettore)      3 connettore dei moduli di memoria

**N.B.** Se il modulo di memoria non è installato correttamente, il sistema non si avvia, ma non viene visualizzato alcun messaggio di errore.

- 5 Scaricare l'elettricità statica del corpo ed installare il nuovo modulo di memoria.
  - a Allineare la tacca nel connettore sul bordo del modulo con la linguetta nello slot del connettore.
  - b Far scivolare saldamente il modulo nella fessura con un'angolazione di 45 gradi, quindi ruotarlo verso il basso fino a farlo scattare in posizione. Se il modulo non scatta in posizione, rimuoverlo e reinstallarlo.



- 6 Ricollocare il coperchio dei moduli di memoria.
- ➔ **AVVISO:** Se si incontra resistenza durante la chiusura del coperchio, rimuovere il modulo e reinstallarlo. Se si forza la chiusura del coperchio, si potrebbe danneggiare il computer.
- 7 Inserire la batteria nel suo alloggiamento o collegare l'adattatore c.a. al computer e a una presa elettrica.
- 8 Accendere il computer.

All'avvio il sistema rileva la memoria aggiuntiva e aggiorna automaticamente le informazioni relative alla configurazione del sistema. Se richiesto, premere <F1> per continuare.

Per confermare la quantità di memoria installata nel computer, fare clic sul pulsante **Start**, quindi su **Guida in linea e supporto tecnico** e infine su **Informazioni sul computer**.

## Modem

**⚠ ATTENZIONE:** Prima di eseguire le procedure descritte in questa sezione, seguire le istruzioni di sicurezza riportate nella *Guida alle informazioni sul prodotto*.

**➡ AVVISO:** Per evitare eventuali scariche elettrostatiche, scaricare a terra l'elettricità statica del corpo utilizzando una fascetta da polso per la messa a terra o toccando a intervalli regolari una superficie metallica non verniciata (quale un connettore sul retro del computer).

**➡ AVVISO:** Per evitare di danneggiare la scheda di sistema, è necessario rimuovere la batteria prima di cominciare ad intervenire sul computer.

- 1 Seguire le procedure descritte in "Operazioni preliminari" a pagina 117.
- 2 Capovolgere il computer e allentare le viti di fissaggio dal coperchio della scheda miniaturizzata/modem.
- 3 Fare leva con il dito sotto il coperchio all'altezza dell'incavo e sollevarlo per rimuoverlo.



- 4 Rimuovere il modem esistente:
  - a Rimuovere la vite che fissa il modem alla scheda di sistema e metterla da parte.
  - b Tirare verso l'alto l'apposita linguetta di tiramento per estrarre il modem dal connettore sulla scheda di sistema, quindi scollegare il cavo del modem.

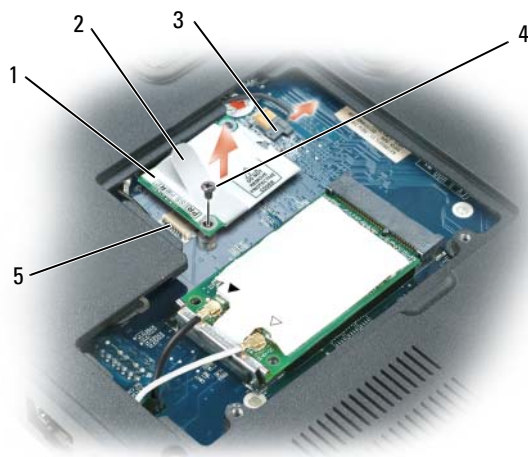

- |   |                                  |   |                |   |  |
|---|----------------------------------|---|----------------|---|--|
| 1 | modem                            | 3 | cavo del modem | 5 | connettore del modem sulla scheda di sistema |
| 2 | linguetta di tiramento del modem | 4 | vite del modem |   |  |

## 5 Installare il modem di ricambio:

**a** Collegare il cavo del modem al modem.

**⚠ AVVISO:** I connettori sono calettati per evitare inserzioni errate. Se si incontra resistenza, controllare i connettori e riallineare la scheda.

**b** Allineare il modem con i fori delle viti e inserirlo nel connettore sulla scheda di sistema.

**c** Sostituire la vite che fissa il modem alla scheda di sistema.

## 6 Riposizionare il coperchio della scheda miniaturizzata/modem.

## Scheda miniaturizzata

Se la scheda miniaturizzata è stata ordinata insieme al computer, quest'ultimo viene fornito con la scheda già installata.

**⚠ ATTENZIONE:** Prima di eseguire le procedure descritte in questa sezione, seguire le istruzioni di sicurezza riportate nella *Guida alle informazioni sul prodotto*.

**⚠ AVVISO:** Per evitare eventuali scariche elettrostatiche, scaricare a terra l'elettricità statica del corpo utilizzando una fascetta da polso per la messa a terra o toccando a intervalli regolari una superficie metallica non verniciata (quale un connettore sul retro del computer).

➡ **AVVISO:** Per evitare di danneggiare la scheda di sistema, è necessario rimuovere la batteria prima di cominciare ad intervenire sul computer.

- 1 Seguire le procedure descritte in "Operazioni preliminari" a pagina 117.
- 2 Capovolgere il computer e allentare le viti di fissaggio dal coperchio della scheda miniaturizzata/modem.
- 3 Fare leva con il dito sotto il coperchio all'altezza dell'incavo e sollevarlo per rimuoverlo.



- 4 Se una scheda miniaturizzata non è già installata, passare al punto 5. Se si sta sostituendo una scheda miniaturizzata, rimuovere quella precedentemente installata.
  - a Scollegare i cavi dell'antenna dalla scheda miniaturizzata.

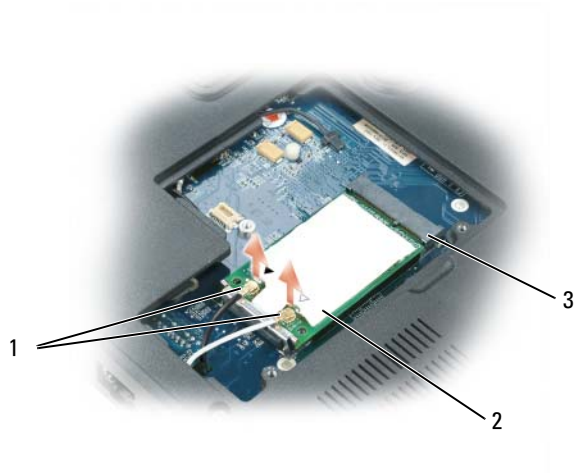

1 cavi dell'antenna (2)      2 scheda miniaturizzata      3 connettore della scheda miniaturizzata

- b** Sbloccare la scheda miniaturizzata premendo i fermagli di fissaggio metallici verso la parte posteriore del computer fino a quando la scheda non scatta leggermente verso l'alto.
- c** Estrarre la scheda miniaturizzata dal connettore.



1 fermagli di fissaggio      2 scheda miniaturizzata

➡ **AVVISO:** I connettori sono calettati per evitare inserzioni errate. Se si incontra resistenza, controllare i connettori e riallineare la scheda.

5 Installare la scheda miniaturizzata di sostituzione:

- a Allineare la scheda miniaturizzata col connettore con un'angolazione di 45 gradi e premere la scheda miniaturizzata verso il basso nei fermagli di fissaggio fino a quando la scheda non scatta in posizione.



1 fermagli di fissaggio      2 connettori dell'antenna (2)      3 connettore per scheda miniaturizzata

➡ **AVVISO:** Per evitare di danneggiare la scheda miniaturizzata, non porre mai cavi sopra o sotto la scheda.

- b Collegare i cavi dell'antenna ai connettori dell'antenna sulla scheda miniaturizzata facendo corrispondere il colore del cavo al colore del triangolo sul connettore. Collegare il cavo dell'antenna principale (bianco) al connettore dell'antenna con il triangolo bianco. Collegare il cavo dell'antenna ausiliario (nero) al connettore dell'antenna con il triangolo nero.

📌 **N.B.** Se il computer ha un cavo grigio, collegarlo al connettore con il triangolo grigio, se ce n'è uno disponibile sulla scheda.





- 6 Riposizionare il coperchio della scheda miniaturizzata/modem.

## Coperchio del cardine



**ATTENZIONE:** Prima di eseguire le procedure descritte in questa sezione, seguire le istruzioni di sicurezza riportate nella *Guida alle informazioni sul prodotto*.



**AVVISO:** Per evitare eventuali scariche elettrostatiche, scaricare a terra l'elettricità statica del corpo utilizzando una fascetta da polso per la messa a terra o toccando a intervalli regolari una superficie metallica non verniciata (quale un connettore sul retro del computer).



**AVVISO:** Per evitare di danneggiare la scheda di sistema, è necessario rimuovere la batteria prima di cominciare ad intervenire sul computer.

- 1 Seguire le procedure descritte in "Operazioni preliminari" a pagina 117.

- 2 Rimuovere il coperchio del cardine.

- a Aprire completamente lo schermo (180 gradi) in modo da trovarsi in posizione piana rispetto alla superficie di lavoro.



**AVVISO:** Per evitare di danneggiare il coperchio del cardine, non sollevare il coperchio su entrambi i lati contemporaneamente.

- b Inserire un graffietto nella dentellatura per sollevare il coperchio del cardine sul lato destro.

- c Allentare il coperchio del cardine, spostandolo da destra a sinistra, e rimuoverlo.



1 coperchio del cardine

Quando si sostituisce il coperchio del cardine, prima di tutto inserire il bordo sinistro, quindi premere da sinistra a destra fino a far scattare il coperchio in posizione.

## Tastiera

**⚠ ATTENZIONE:** Prima di eseguire le procedure descritte in questa sezione, seguire le istruzioni di sicurezza riportate nella *Guida alle informazioni sul prodotto*.

**➡ AVVISO:** Per evitare eventuali scariche elettrostatiche, scaricare a terra l'elettricità statica del corpo utilizzando una fascetta da polso per la messa a terra o toccando a intervalli regolari una superficie metallica non verniciata (quale un connettore sul retro del computer).

**➡ AVVISO:** Per evitare di danneggiare la scheda di sistema, è necessario rimuovere la batteria prima di cominciare ad intervenire sul computer.

- 1 Seguire le procedure descritte in "Operazioni preliminari" a pagina 117.
- 2 Aprire lo schermo e rimuovere il coperchio del cardine. Consultare "Coperchio del cardine" a pagina 129.
- 3 Rimuovere la tastiera:

**a** Rimuovere le due viti sulla parte superiore della tastiera.

**➡ AVVISO:** I coperchietti dei tasti sulla tastiera sono fragili, si spostano facilmente e rimetterli al loro posto richiede molto tempo. Fare attenzione durante la rimozione e manipolazione della tastiera.

**b** Sollevare la tastiera e tenerla alzata e leggermente in avanti per consentire l'accesso al suo connettore.

**c** Per scollegare il cavo della tastiera dal connettore della tastiera sulla scheda di sistema, ruotare il dispositivo di chiusura del connettore della tastiera verso la parte anteriore del computer.

**d** Estrarre il cavo della tastiera dal connettore della tastiera sulla scheda di sistema.

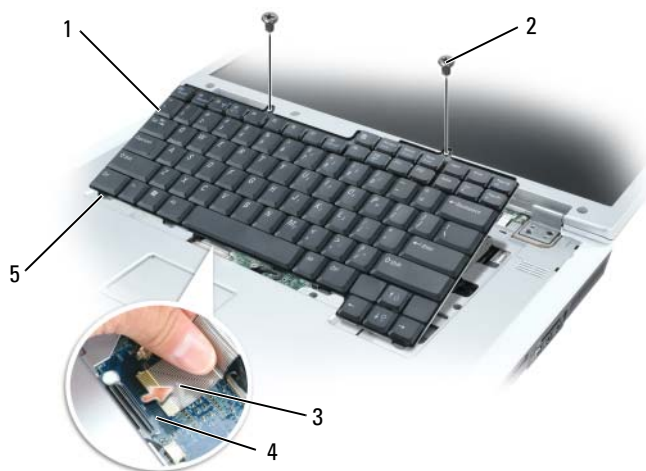

- |                           |   |                            |
|---------------------------|---|----------------------------|
| 1 tastiera                | 3 cavo della tastiera                                   | 5 linguette della tastiera |
| 2 viti della tastiera (2) | 4 dispositivo di chiusura del connettore della tastiera |                            |

**➡ AVVISO:** Per evitare di graffiare il palm rest quando si sostituisce la tastiera, agganciare le cinque linguette lungo il bordo anteriore della tastiera nel palm rest, quindi fissare la tastiera in sede.

## Batteria pulsante

**⚠ ATTENZIONE:** Prima di eseguire le procedure descritte in questa sezione, seguire le istruzioni di sicurezza riportate nella *Guida alle informazioni sul prodotto*.

**➡ AVVISO:** Per evitare eventuali scariche elettrostatiche, scaricare a terra l'elettricità statica del corpo utilizzando una fascetta da polso per la messa a terra o toccando a intervalli regolari una superficie metallica non verniciata (quale un connettore sul retro del computer).

**➡ AVVISO:** Per evitare di danneggiare la scheda di sistema, è necessario rimuovere la batteria prima di cominciare ad intervenire sul computer.

- 1 Seguire le procedure descritte in "Operazioni preliminari" a pagina 117.
- 2 Rimuovere il coperchio del cardine. Consultare "Coperchio del cardine" a pagina 129.
- 3 Rimuovere la tastiera. Consultare "Tastiera" a pagina 131.
- 4 Rimuovere la batteria pulsante esistente:
  - a Tirare il connettore per scollegare il cavo della batteria dalla scheda di sistema.
  - b Premere la chiusura a scatto sul lato dell'alloggiamento della batteria pulsante e sollevare la batteria.

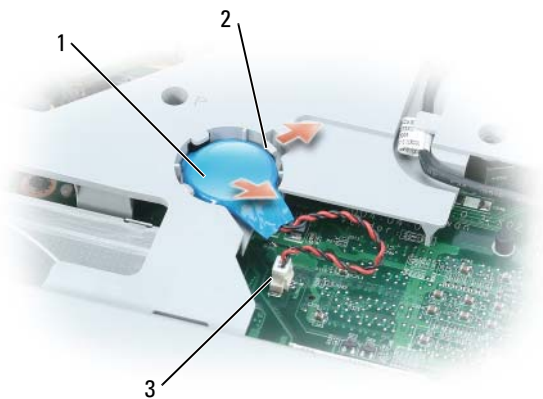

- 1 batteria pulsante                      2 chiusura a scatto                      3 connettore del cavo della batteria

- 5 Installare la batteria di ricambio:
  - a Inserire la batteria con un'angolazione di 30 gradi sotto la chiusura a scatto con il lato positivo verso l'alto, quindi spingere la batteria in posizione.
  - b Collegare il cavo della batteria al connettore sulla scheda di sistema.
- 6 Ricollocare la tastiera.
- 7 Ricollocare il coperchio del cardine.

## Unità ottica

**⚠ ATTENZIONE:** Prima di eseguire le procedure descritte in questa sezione, seguire le istruzioni di sicurezza riportate nella *Guida alle informazioni sul prodotto*.

- 1 Seguire le procedure descritte in "Operazioni preliminari" a pagina 117.
- 2 Capovolgere il computer.
- 3 Rimuovere la vite di fissaggio dell'unità ottica.
- 4 Inserire un graffietto nella tacca e spingerlo verso il lato per sbloccare l'unità dall'alloggiamento.



1 unità ottica

2 vite di fissaggio dell'unità  
ottica

3 tacca

- 5 Estrarre l'unità dall'alloggiamento.

Per installare nuovamente l'unità ottica, far scorrere l'unità nell'alloggiamento per unità e farlo scattare in posizione. Ricollocare quindi la vite di fissaggio dell'unità ottica.

## Scheda interna con tecnologia senza fili Bluetooth®

**⚠ ATTENZIONE:** Prima di eseguire le procedure descritte in questa sezione, seguire le istruzioni di sicurezza riportate nella *Guida alle informazioni sul prodotto*.

**⚡ AVVISO:** Per evitare eventuali scariche elettrostatiche, scaricare a terra l'elettricità statica del corpo utilizzando una fascetta da polso per la messa a terra o toccando a intervalli regolari una superficie metallica non verniciata (quale un connettore sul retro del computer).

**⚡ AVVISO:** Per evitare di danneggiare la scheda di sistema, è necessario rimuovere la batteria prima di cominciare ad intervenire sul computer.

Se si è ordinata una scheda con tecnologia senza fili Bluetooth insieme al computer, questa è già installata.

- 1 Seguire le procedure descritte in "Operazioni preliminari" a pagina 117.
- 2 Rimuovere la batteria. Consultare "Sostituzione della batteria" a pagina 48.
- 3 Allentare la vite di fissaggio e rimuovere il coperchio della scheda dal computer.
- 4 Estrarre la scheda dall'alloggiamento in modo da poter scollegare la scheda dal suo cavo e rimuoverla dal computer.

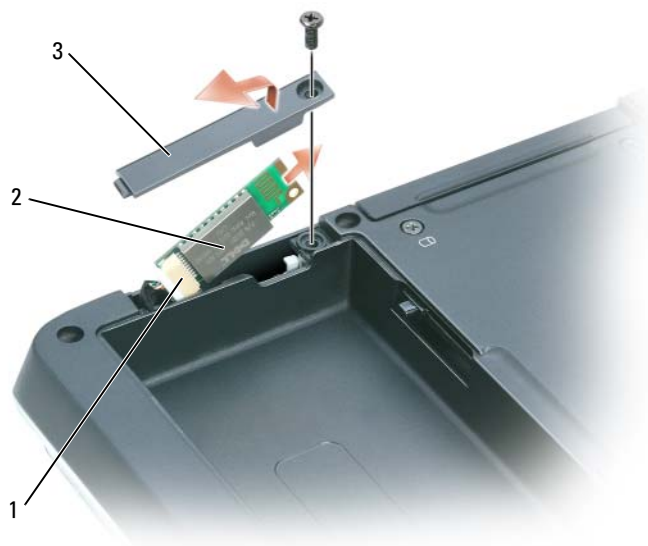

1 connettore del cavo

2 scheda

3 coperchio della scheda

- 5 Per sostituire la scheda, collegare la scheda al cavo, quindi inserirla con cura nell'alloggiamento.
- 6 Ricollocare il coperchio della scheda e stringere la vite.
- 7 Reinstallare la batteria.

# In viaggio con il computer

## Identificazione del computer

- Annettere al computer un identificatore o un biglietto da visita.
- Annotare il Numero di servizio e riporlo in luogo sicuro e separato dal computer o dalla custodia per il trasporto.
- In caso di smarrimento o furto, indicare il Numero di servizio al momento di sporgere denuncia o quando si comunica l'accaduto alla Dell.
- Creare un file sul desktop di Microsoft® Windows® denominato **se\_ritrovato** e immettervi le informazioni di carattere personale, quali il nome, l'indirizzo e il numero di telefono.
- Rivolgersi al proprio istituto bancario per verificare la disponibilità di targhette di identificazione in codice.

## Imballaggio del computer

- Rimuovere le periferiche esterne eventualmente collegate al computer e conservarle in un luogo sicuro. Rimuovere i cavi collegati alle schede PC installate e rimuovere le schede PC estese ("Uso delle schede" a pagina 71).
- Caricare completamente la batteria principale e le eventuali batterie di ricambio da portare in viaggio.
- Arrestare il sistema.
- Scollegare l'adattatore c.a.
- ➔ **AVVISO:** La presenza di corpi estranei sulla tastiera o sul palm rest potrebbe danneggiare lo schermo al momento della chiusura.
- Rimuovere dalla tastiera e dal palm rest eventuali corpi estranei, quali graffette metalliche, penne o carta, quindi chiudere lo schermo.
- Usare la custodia opzionale per il trasporto di Dell™ per riporre accuratamente il computer unitamente agli accessori.
- Evitare di imballare il computer insieme a oggetti quali schiuma da barba, acqua di colonia, profumi o generi alimentari.
- ➔ **AVVISO:** Se il computer è stato esposto a temperature elevate, attendere che raggiunga la temperatura ambiente per 1 ora prima di accenderlo.
- Proteggere il computer, le batterie e il disco rigido da temperature eccessivamente basse o elevate, sovrapposizione ai raggi solari, sporco, polvere o liquidi.
- Posizionare il computer in modo che non scivoli nel baule dell'automobile o negli scomparti per i bagagli sull'aereo.

## Suggerimenti per il viaggio

- ➡ **AVVISO:** Per non perdere dati, non muovere il computer mentre si usa l'unità ottica.
- ➡ **AVVISO:** Non spedire il computer come bagaglio.
  - È consigliabile disattivare l'attività senza fili nel computer per ottimizzare l'autonomia della batteria premendo <Fn><F2>.
  - È consigliabile modificare le opzioni di gestione del risparmio di energia (consultare "Configurazione delle impostazioni della gestione del risparmio di energia" a pagina 47) per massimizzare l'autonomia della batteria.
  - Se si attraversano Paesi stranieri, munirsi dei documenti di proprietà, o di autorizzazione all'uso del computer se è di proprietà della società, per velocizzare le pratiche doganali. Esaminare le normative doganali dei Paesi che si visiteranno e valutare la possibilità di ottenere dalle autorità competenti un carnet internazionale carnet (noto anche come *passaporto delle merci*).
  - Informarsi sul tipo di prese elettriche usate nei Paesi che si visiteranno e munirsi degli adattatori di alimentazione adeguati.
  - Verificare presso il proprio istituto bancario se esiste una forma di assistenza durante il viaggio per gli utenti di computer portatili.

### Viaggio in aereo

- ➡ **AVVISO:** Non fare passare il computer attraverso il metal detector. Si consiglia di farlo passare attraverso un dispositivo a raggi X o chiedere che venga ispezionato manualmente.
  - Accertarsi di disporre della batteria carica nell'eventualità che venga richiesto di accendere il computer.
  - Prima di entrare in aereo, verificare se l'uso del computer è permesso. Alcune compagnie aeree non consentono l'uso di dispositivi elettronici durante il volo. Nessuna compagnia aerea consente l'uso di dispositivi elettronici durante il decollo e l'atterraggio.



## Specifiche

 **N.B.** Il computer è fornito in diverse configurazioni. Per determinare la configurazione del computer, consultare "Individuazione della configurazione del computer" a pagina 15.

---

### Processore

Tipo di processore	processore Intel® Core™ Solo processore Intel® Core™ Duo
Cache L1	64 KB
Cache L2	2 MB
Frequenza bus esterno (Bus anteriore)	533 MHz o 667 MHz

---

### Informazioni di sistema

Chipset di sistema	Mobile Intel 945PM Express o Mobile Intel 945GM Express
Larghezza del bus di dati	64 bit
Larghezza del bus della memoria DRAM	bus a canale doppio
Larghezza del bus indirizzi del processore	32 bit
EPROM flash	1 MB
bus PCI (PCI-Express utilizzato per controller video)	32 bit x16

---

### ExpressCard

**N.B.** Lo slot per ExpressCard è concepito esclusivamente per le ExpressCard. NON supporta schede PC.

**N.B.** Le ExpressCard potrebbero non essere disponibili in alcuni Paesi.

Connettore ExpressCard	uno slot per ExpressCard (54 mm) 3,3 V e 1,5 V
Schede supportate	ExpressCard/34 (34 mm) e ExpressCard/54 (54 mm)
Misura connettore ExpressCard	26 piedini

---

## Memoria

---

Connettore dei moduli di memoria	due connettori SODIMM accessibili dall'utente
Capacità del modulo di memoria	256 MB, 512 MB, 1 GB e 2 GB
Tipo di memoria	DDR-II SODIMM da 1,8 V supporta DDR-II fino a 667 MHz
Memoria minima	256 MB
Memoria massima	4 GB

**N.B.** Al fine di sfruttare la funzionalità di larghezza di banda a doppio canale, è necessario popolare entrambi gli slot di memoria e far corrispondere le loro dimensioni.

**N.B.** La memoria disponibile visualizzata non riflette la memoria massima completa installata, poiché parte della memoria è dedicata ai file del sistema.

---

## Letture di schede di memoria multimediali 5 in 1

---

Controller per schede di memoria multimediali 5 in 1	Ricoh R5C832
Connettore delle schede di memoria multimediali 5 in 1	connettore della scheda combinata 5 in 1
Schede supportate	MS MS Pro SD/SDIO MMC xD adattatore passante per ExpressCard CD Tipo I/II e IBM Microdrive

---

## Porte e connettori

---

Audio	connettore per ingresso microfono, connettore per cuffie/altoparlanti stereo
IEEE 1394a	connettore non alimentato miniaturizzato a 4 piedini
Modem	porta RJ-11
Scheda di rete	porta RJ-45
Uscita TV S-Video	connettore DIN miniaturizzato a 7 piedini (cavo adattatore opzionale da S-Video a video composito; cavo adattatore opzionale da S-video a video componente)
USB	sei connettori a 4 piedini conformi a USB 2.0
Video	connettore a 15 piedini
DVI-D (Interfaccia video digitale)	connettore a 24 piedini

---

## Comunicazioni

---

### Modem:

Tipo	v.92 56K MDC
Controller	soft modem
Interfaccia	bus interno HDA (High Definition Audio, audio ad alta definizione)

Scheda di rete LAN Ethernet 10/100 sulla scheda di sistema

Modalità senza fili supporto interno WLAN per scheda PCI-e miniaturizzata; scheda interna opzionale con tecnologia senza fili Bluetooth®

---

## Video

---

**N.B.** Il computer è fornito in configurazioni diverse con schede controller video diverse. Per determinare la configurazione del computer, consultare "Individuazione della configurazione del computer" a pagina 15.

Controller video (discreto)	NVIDIA GeForce Go 7800
Tipo di video	accelerato dall'hardware a 256 bit
Bus di dati	PCIe Express x16
Memoria video	256 MB
Controller video (discreto)	NVIDIA GeForce Go 7900 GS
Tipo di video	accelerato dall'hardware a 256 bit
Bus dati	PCIe Express x16
Memoria video	256 MB
Controller video (discreto)	ATI Mobility™ Radeon® X1400 HyperMemory
Tipo di video	accelerato dall'hardware a 256 bit
Bus dati	PCIe Express x16
Memoria video	256 MB
Controller video (integrato)	Acceleratore grafico Intel Graphics Media Accelerator 950
Tipo di video	integrato sulla scheda di sistema, accelerato dall'hardware a 256 bit
Bus dati	video integrato
Memoria video	Fino a 128 MB di memoria condivisa (quando è installata una memoria di sistema inferiore a 512 MB)  Fino a 224 MB di memoria condivisa (quando è installata una memoria di sistema superiore a 512 MB)
Interfaccia LCD	LVDS
Supporto TV	NTSC o PAL in modalità S-Video e composita o video componente

---

**Audio**

---

Tipo audio	codec High Definition Audio (HDA, Audio ad alta definizione)
Conversione stereo	24 bit (da analogico a digitale e da digitale a analogico)
Interfacce:	
Interna	bus HDA
Esterna	connettore per ingresso microfono, connettore per cuffie/altoparlanti stereo
Altoparlante	altoparlanti principali stereo da 2 W e subwoofer da 5 W con porta bass-reflex
Amplificatore dell'altoparlante interno	2 W per amplificatore del canale principale e amplificatore del subwoofer di Classe D da 5 W
Controlli volume	scelte rapide da tastiera, menu del programma, pulsanti del controllo multimediale
Controller audio	codec Sigmatel STAC92XX

---

**Schermo**

---

Tipo (TFT a matrice attiva)	WXGA+; WUXGA
Dimensioni:	
Altezza	245 mm
Larghezza	383 mm
Diagonale	17 pollici
Risoluzioni massime:	
WXGA+	1440 x 900 pixel a 16,7 milioni di colori
WUXGA	1920 x 1200 pixel a 16,7 milioni di colori
Frequenza di aggiornamento	60 Hz
Angolo di esercizio	da 0° (chiuso) a 180°
Angolo di visualizzazione (tipico):	
Orizzontale	±40° (WXGA+) ±60° (WUXGA)
Verticale	+15°/-30° (WXGA+) ±45° (WUXGA)
Passo pixel:	
WXGA+	0,255 mm (schermo da 17 pollici)
WUXGA	0,191 mm (schermo da 17 pollici)
Consumo energetico (pannello con retroilluminazione) (tipico):	7,54 W
Controlli	la luminosità può essere controllata tramite scelte rapide da tastiera

<b>Tastiera</b>	
Numero di tasti	87 (Stati Uniti e Canada); 88 (Europa); 91 (Giappone)
Layout	QWERTY/AZERTY/Kanji
<b>Touchpad</b>	
Risoluzione posizione X/Y (modalità tabella grafica)	240 cpi
Dimensioni:	
Larghezza	area sensibile al tocco di 73,0 mm
Altezza	rettangolo da 42,9 mm
<b>Batteria</b>	
Tipo	"smart" agli ioni di litio a 9 elementi "smart" agli ioni di litio a 6 elementi
Dimensioni:	
Profondità	88,5 mm
Altezza	21,5 mm
Larghezza	139,0 mm
Peso	0,40 kg (a 9 elementi) 0,26 kg (a 6 elementi)
Tensione	10,8 V c.c.
Tempo di carica (approssimativo):	
Computer spento	2 ore (al 100% in 2 ore) 1 ora (all'80% in 1 ora)
Autonomia	L'autonomia della batteria varia a seconda delle condizioni di esercizio e può risultare notevolmente ridotta in determinate condizioni di uso intensivo delle risorse di sistema. Consultare "Problemi relativi all'alimentazione" a pagina 103.  Per maggiori informazioni sulla durata della batteria, consultare "Uso della batteria" a pagina 43.
Durata (approssimativa)	300 cicli di scarica/ricarica
Intervallo della temperatura:	
Di esercizio	da 0° a 35°C
Di stoccaggio	da -40° a 65°C

---

**Adattatore c.a.**

---

Tensione d'ingresso	da 90 a 264 V c.a.
Corrente d'ingresso (massima)	1,5 A
Frequenza d'entrata	da 47 a 63 Hz
Corrente di uscita	5,62 A (massimo impulso a 4 secondi); 4,62 A (continua)
Alimentazione di uscita	90 W
Tensione nominale di uscita	19,5 V c.c.
Dimensioni:	
Altezza	34,2 mm
Larghezza	60,8 mm
Profondità	153,4 mm
Peso (con i cavi)	0,54 kg
Intervallo della temperatura:	
Di esercizio	da 0° a 35 °C
Di stoccaggio	da -40° a 65 °C

---

**Caratteristiche fisiche**

---

Altezza	41,5 mm
Larghezza	394 mm
Profondità	287 mm
Peso	
Il peso varia in base alla configurazione dei componenti del sistema (batteria a 9 o a 6 elementi, unità ottica, ventole)	Si parte da 3,45 kg

---

**Caratteristiche ambientali**

---

Intervallo della temperatura:

Di esercizio	da 0° a 35°C
Di stoccaggio	da -40° a 65°C

Umidità relativa:

Di esercizio	dal 10% al 90% (senza condensa)
Di stoccaggio	dal 5% al 95% (senza condensa)

Vibrazione massima (usando uno spettro a vibrazione casuale che simula l'ambiente dell'utente):

Di esercizio	0,66 GRMS
Di stoccaggio	1,3 GRMS

Urto massimo (misurato con un impulso emisinusoidale da 2-ms):

Di esercizio	143 G
Di stoccaggio	163 G

Altitudine (massima):

Di esercizio	da -15,2 a 3048 m
Di stoccaggio	da -15,2 a 10.668 m





# Come ottenere assistenza

## Come ottenere assistenza

 **ATTENZIONE:** Se è necessario rimuovere il coperchio del computer, scollegare prima i cavi di alimentazione del computer e del modem dalle prese elettriche.

- 1 Completare le procedure in "Risoluzione dei problemi" a pagina 87.
- 2 Eseguire il programma Dell Diagnostics (consultare "Dell Diagnostics" a pagina 87).
- 3 Fare una copia dell'"Elenco di controllo della diagnostica" a pagina 148 e compilarlo.
- 4 Usare la gamma completa di servizi in linea disponibili sul supporto tecnico di Dell ([support.dell.com](http://support.dell.com)) per ottenere assistenza relativamente alle procedure di installazione e risoluzione dei problemi.
- 5 Se il problema non è stato risolto seguendo le indicazioni riportate, rivolgersi alla Dell (consultare "Come contattare la Dell" a pagina 155).

 **N.B.** Telefonare al supporto tecnico da una postazione vicina o davanti al computer in modo da poter eseguire le procedure necessarie fornite dal personale addetto.

 **N.B.** Il sistema del Codice del servizio espresso della Dell potrebbe non essere disponibile in tutti i Paesi.

Quando richiesto dal sistema telefonico automatizzato della Dell, immettere il proprio Codice di servizio espresso per indirizzare la telefonata direttamente al personale di Assistenza appropriato. Nel caso non si abbia un Codice del servizio espresso, aprire la cartella **Dell Accessories** (Accessori Dell), fare doppio clic sull'icona **Codice del servizio espresso** e seguire le istruzioni.

Per istruzioni sull'utilizzo del servizio di supporto, consultare "Servizio di supporto" a pagina 146.

 **N.B.** Alcuni dei servizi descritti non sono disponibili in Paesi al di fuori degli Stati Uniti. Per informazioni sulla disponibilità di tali servizi contattare il rappresentante Dell locale.

## Servizi in linea

È possibile accedere al sito Web del supporto tecnico di Dell all'indirizzo [support.dell.com](http://support.dell.com). Selezionare il proprio Paese nella pagina **WELCOME TO DELL SUPPORT** e immettere i dettagli richiesti per accedere alle informazioni e agli strumenti di supporto.

Per contattare la Dell elettronicamente usare i seguenti indirizzi:

- World Wide Web  
[www.dell.com/](http://www.dell.com/)  
[www.dell.com/ap/](http://www.dell.com/ap/) (solo per i Paesi asiatici o dell'area del Pacifico)  
[www.dell.com/jp](http://www.dell.com/jp/) (solo per il Giappone)

[www.euro.dell.com](http://www.euro.dell.com) (solo per l'Europa)

[www.dell.com/la/](http://www.dell.com/la/) (solo per i Paesi dell'America Latina)

[www.dell.ca](http://www.dell.ca) (solo per il Canada)

- Protocollo di trasferimento dei file (FTP) anonimo  
[ftp.dell.com/](ftp://ftp.dell.com/)

Accedere quale utente: `anonymous` (utente: anonimo) e utilizzare il proprio indirizzo di posta elettronica quale password.

- Servizio di supporto elettronico  
[mobile\\_support@us.dell.com](mailto:mobile_support@us.dell.com)  
[support@us.dell.com](mailto:support@us.dell.com)  
[apsupport@dell.com](mailto:apsupport@dell.com) (solo per i Paesi asiatici o dell'area del Pacifico)  
[support.jp.dell.com](mailto:support.jp.dell.com) (solo per il Giappone)  
[support.euro.dell.com](mailto:support.euro.dell.com) (solo per l'Europa)
- Servizio di preventivo elettronico  
[apmarketing@dell.com](mailto:apmarketing@dell.com) (solo per i Paesi asiatici o per l'area del Pacifico)  
[sales\\_canada@dell.com](mailto:sales_canada@dell.com) (solo per il Canada)

## Servizio AutoTech

Il servizio di supporto automatizzato, AutoTech, messo a disposizione da Dell fornisce risposte registrate alle domande più frequenti poste dai clienti Dell sui computer portatili e desktop.

Quando si contatta il servizio AutoTech verrà richiesto di selezionare gli argomenti relativi alla domanda usando il telefono a toni.

Il servizio AutoTech è attivo 24 ore al giorno, 7 giorni su sette. È anche possibile accedere a questo servizio tramite il servizio di supporto. Per conoscere il numero telefonico da chiamare, consultare i recapiti telefonici per il proprio Paese.

## Servizio automatizzato di controllo dello stato dell'ordine

Per controllare lo stato di un prodotto Dell™ ordinato, accedere al sito Web [support.dell.com](http://support.dell.com) o telefonare al servizio automatizzato di controllo dello stato dell'ordine. Una comunicazione registrata richiederà i dati necessari per localizzare e fornire informazioni sull'ordine. Per conoscere il numero telefonico da chiamare, consultare i recapiti telefonici per il proprio Paese.

## Servizio di supporto

Il servizio di supporto tecnico per i problemi relativi all'hardware messo a disposizione da Dell è disponibile 24 al giorno, 7 giorni su sette, per rispondere a qualsiasi domanda relativa ai prodotti hardware Dell. Il personale del supporto si serve di strumenti di diagnostica computerizzata per poter fornire risposte accurate e veloci.

Per contattare il servizio di supporto Dell, consultare "Come ottenere assistenza" quindi chiamare il numero per il proprio Paese come appare nell'elenco in "Come contattare la Dell" a pagina 155.

## Problemi relativi a un ordine

In caso di problemi con il proprio ordine, quali parti mancanti, componenti sbagliati o fatturazione imprecisa, contattare l'assistenza clienti Dell. Durante la telefonata, tenere a portata di mano la propria fattura o la distinta di imballaggio. Per conoscere il numero telefonico da chiamare, consultare i recapiti telefonici per il proprio Paese.

## Informazioni sul prodotto

Per ottenere informazioni su altri prodotti forniti da Dell o inoltrare un ordine d'acquisto, visitare il sito Web di Dell all'indirizzo [www.dell.com](http://www.dell.com). Per ottenere il numero di telefono da chiamare per parlare con uno specialista del reparto vendite per il proprio Paese, consultare i recapiti telefonici.

## Restituzione di prodotti per riparazione o rimborso durante il periodo di garanzia

Preparare tutti gli articoli da restituire, siano essi da riparare o per ottenere un rimborso, nel modo seguente:

- 1 Contattare Dell per ottenere il numero di autorizzazione per la restituzione dei materiali (RMA) che dovrà essere riportato in modo ben visibile sulla parte esterna dell'imballo.  
Per conoscere il numero telefonico da chiamare, consultare i recapiti telefonici per il proprio Paese.
- 2 Allegare una copia della fattura ed una lettera nella quale si specificano i motivi della restituzione.
- 3 Allegare una copia dell'Elenco di controllo della diagnostica che indichi le prove eseguite e gli eventuali messaggi d'errore riportati dal programma Dell Diagnostics.
- 4 Se l'oggetto viene restituito per ottenere un rimborso, allegare tutti gli accessori che appartengono a tale prodotto (cavi di alimentazione, dischi floppy del software, guide e così via).
- 5 Imballare l'apparecchiatura che va restituita nei materiali d'imballaggio originale (o equivalente).

L'utente è responsabile dell'assicurazione del prodotto restituito e si assume il rischio di eventuali perdite durante la spedizione alla Dell. Non vengono accettate spedizioni Contanti alla consegna (C.O.D.).

Gli oggetti restituiti che non soddisfino tutti i precedenti requisiti saranno rifiutati dall'ufficio ricezione merci di Dell e rispediti al mittente.

## Prima di chiamare



**N.B.** durante la telefonata, tenere a portata di mano il Codice del servizio espresso. Il codice consente al sistema telefonico automatizzato della Dell d'inoltrare la telefonata in modo più efficiente.

Ricordarsi di compilare l'Elenco di controllo della diagnostica. Se possibile, prima di contattare la Dell per richiedere supporto tecnico, avviare il sistema e usare un telefono vicino al computer. Potrebbe venire richiesto di digitare alcuni comandi da tastiera, riferire informazioni dettagliate durante le operazioni o tentare di seguire procedure per la risoluzione del problema la cui esecuzione è possibile solo sul computer stesso. Accertarsi che la documentazione del computer sia disponibile.



**ATTENZIONE:** Prima di effettuare interventi sul computer, leggere le istruzioni di sicurezza riportate nella *Guida alle informazioni sul prodotto*.

### **Elenco di controllo della diagnostica**

Nome:

Data:

Indirizzo:

Numero di telefono:

Numero di servizio (codice a barre situato sul retro del computer):

Codice di servizio espresso:

Numero di autorizzazione per la restituzione dei materiali (se fornito dal supporto tecnico di Dell):

Sistema operativo e versione:

Periferiche:

Schede di espansione:

Si è collegati a una rete? Sì No

Rete, versione e scheda di rete:

Programmi e versioni:

Consultare la documentazione del sistema operativo in dotazione per determinare il contenuto dei file di avvio del sistema. Se il computer è collegato a una stampante, stampare ogni file. Altrimenti, prendere nota del contenuto di ciascun file prima di chiamare la Dell.

Messaggio di errore, segnale acustico o codice di diagnostica:

Descrizione del problema e procedure di risoluzione eseguite:

# Appendice

## Uso del programma di installazione di sistema

 **N.B.** Il sistema operativo può configurare automaticamente la maggior parte delle opzioni disponibili nel programma di installazione di sistema, ignorando quindi le opzioni impostate mediante il programma stesso. Un'eccezione è rappresentata dall'opzione **External Hot Key** (Tasto di scelta rapida esterno), che è possibile attivare e disattivare soltanto dal programma di installazione di sistema. Per maggiori informazioni sulla configurazione delle funzioni per il sistema operativo, consultare la Guida in linea e supporto tecnico di Windows. Per accedere alla Guida in linea e supporto tecnico, consultare "Guida in linea e supporto tecnico di Windows" a pagina 13.

Le schermate dell'Installazione del sistema visualizzano le informazioni di installazione e le impostazioni correnti per il computer, come ad esempio:

- Configurazione del sistema
- Impostazioni della configurazione di base della periferica
- Impostazioni di protezione del sistema e della password del disco rigido
- Impostazioni della gestione del risparmio di energia
- Configurazione dell'avvio ed impostazioni dello schermo
- Impostazioni del controllo senza fili

 **AVVISO:** La modifica delle impostazioni dell'Installazione del sistema è consigliabile solo agli utenti esperti o se è stata richiesta dal personale del supporto tecnico di Dell. Alcune modifiche possono compromettere il funzionamento del computer.

### Visualizzazione delle schermate dell'Installazione del sistema

- 1 Accendere il computer (o riavviare il sistema).
- 2 Quando viene visualizzato il logo della DELL™, premere immediatamente <F2>. Se si attende troppo a lungo e viene visualizzato il logo di Windows, attendere la visualizzazione del desktop di Windows. Quindi arrestare il sistema e riprovare.

### Schermata dell'Installazione del sistema

La schermata dell'Installazione del sistema è costituita da tre finestre di informazioni. La finestra a sinistra contiene una gerarchia espandibile di categorie di comando. Se si seleziona (evidenzia) una categoria (quale **System** (Sistema), **Onboard Devices** (Periferiche integrate) o **Video**) e si preme su <Invio>, è possibile visualizzare o nascondere le sottocategorie correlate. La finestra a destra contiene le informazioni sulla categoria o sottocategoria selezionata nella finestra a sinistra.

La finestra in basso descrive come controllare l'Installazione del sistema con le funzioni tasto. Utilizzare tali tasti per selezionare una categoria, modificare le sue impostazioni oppure uscire dall'Installazione del sistema.

## Opzioni comunemente utilizzate

Per alcune opzioni è necessario riavviare il sistema per rendere effettive le nuove impostazioni.

### Modifica della sequenza d'avvio

La *Boot Sequence* (Sequenza d'avvio), o il *Boot Order* (Ordine di avvio), indica al computer le unità in cui cercare il software richiesto per avviare il sistema operativo. È possibile controllare la sequenza d'avvio e attivare/disattivare le periferiche utilizzando la pagina relativa al **Boot Order** (Ordine d'avvio) dell'Installazione del sistema.



**N.B.** Per modificare temporaneamente la sequenza d'avvio, consultare "Esecuzione della sequenza di avvio temporanea" a pagina 150.

La pagina **Boot Order** (Ordine d'avvio) visualizza un elenco generale delle periferiche avviabili che possono essere installate nel computer, incluse, ma non limitate a, quelle indicate di seguito:

- Unità a dischetti
- Disco rigido interno
- Periferica di archiviazione USB
- Unità CD/DVD/CD-RW
- Disco rigido con alloggiamento modulare



**N.B.** Solo le periferiche precedute da un numero sono avviabili.

Durante la procedura d'avvio, il computer cerca i file di avvio del sistema operativo in ciascuna periferica abilitata, a partire dall'inizio dell'elenco. Quando vengono individuati i file, viene interrotta la ricerca e viene avviato il sistema operativo.

Per controllare le periferiche di avvio, selezionare (evidenziare) una periferica premendo il tasto freccia SU o GIÙ, quindi attivare o disattivare la periferica o modificarne l'ordine nell'elenco.

- Per attivare o disattivare una periferica, evidenziare la voce e premere la barra spaziatrice. Le voci attivate sono precedute da un numero, quelle disattivate non lo sono.
- Per modificare l'ordine di una periferica inclusa nell'elenco, evidenziare la periferica e quindi premere <u> per spostare la periferica verso l'alto nell'elenco oppure <d> per spostare una periferica verso il basso dell'elenco.

Le modifiche apportate alla sequenza di avvio diventano effettive dopo il salvataggio e la chiusura dell'Installazione di sistema.

### ***Esecuzione della sequenza di avvio temporanea***

È possibile impostare una sequenza di avvio temporanea senza dover accedere all'Installazione del sistema. Questa procedura può inoltre essere usata per avviare il programma Dell Diagnostics dalla partizione dell'utilità di diagnostica nel disco rigido.

- 1 Arrestare il sistema tramite il menu **Avvio**.
- 2 Collegare il computer a una presa elettrica.

- 3 Accendere il computer. Quando viene visualizzato il logo della DELL™, premere immediatamente <F12>. Se si attende troppo a lungo e viene visualizzato il logo di Windows, attendere la visualizzazione del desktop di Windows. Arrestare quindi il sistema e riprovare.
- 4 Quando viene visualizzato l'elenco delle periferiche di avvio, evidenziare quella da cui si desidera eseguire l'avvio e premere <Invio>.

L'avvio del sistema verrà eseguito dalla periferica selezionata.

Al successivo riavvio del sistema, viene ripristinato l'ordine di avvio precedente.

## Pulizia del computer

 **ATTENZIONE:** Prima di eseguire le procedure descritte in questa sezione, seguire le istruzioni di sicurezza riportate nella *Guida alle informazioni sul prodotto*.

### Computer, tastiera e schermo

 **ATTENZIONE:** Prima di eseguire la pulizia del computer, scollegarlo dalla presa elettrica e rimuovere tutte le batterie installate. Pulire il computer con un panno morbido inumidito con acqua. Non usare detersivi spray o liquidi che potrebbero contenere sostanze infiammabili.

- Usare una bomboletta di aria compressa per rimuovere la polvere tra i tasti sulla tastiera e eventuali residui o lanugine dallo schermo.
-  **AVVISO:** Per evitare di danneggiare il computer o lo schermo, non spruzzare la soluzione detergente direttamente sullo schermo. Usare esclusivamente prodotti specifici per la pulizia di schermi seguire le istruzioni fornite con il prodotto.
- Inumidire un panno morbido e privo di lanugine con acqua o detergente per schermi. Non usare detersivi a base di alcol o di ammoniaca. Strofinare delicatamente lo schermo dal centro ai bordi finché non è pulito e senza impronte. Non premere troppo sullo schermo.
- Inumidire un panno morbido e privo di lanugine con acqua e pulire il computer e la tastiera. Fare attenzione che l'acqua non penetri tra il touchpad e il palm rest circostante.

### Touchpad

- 1 Arrestare il sistema e spegnere il computer. Consultare "Spegnimento del computer" a pagina 117.
- 2 Scollegare dal computer e dalle prese elettriche eventuali dispositivi collegati.
- 3 Rimuovere tutte le batterie installate. Consultare "Sostituzione della batteria" a pagina 48.
- 4 Inumidire un panno morbido e privo di lanugine con acqua e passarlo delicatamente sulla superficie del touchpad. Fare attenzione che l'acqua non penetri tra il touchpad e il palm rest circostante.

### CD e DVD

 **AVVISO:** Usare sempre aria compressa per pulire le lenti dell'unità CD/DVD e seguire le istruzioni fornite con il prodotto utilizzato. Non toccare mai le lenti dell'unità.

Se si notano problemi, quali una riproduzione a scatti del CD o del DVD, provare a pulire il disco seguendo la procedura descritta.

- 1 Mantenere il disco dal bordo esterno. Si può toccare anche il bordo interno dell'apertura centrale.

 **AVVISO:** Per non danneggiare la superficie, evitare movimenti circolari quando si pulisce il disco.

- 2 Con un panno morbido e privo di lanugine, pulire delicatamente la superficie inferiore del disco (il lato privo di etichetta) in linea retta dal centro del disco verso il bordo esterno.

In caso di sporco ostinato, provare a usare acqua o una soluzione diluita di acqua e di un detergente delicato. Inoltre sono in commercio prodotti per pulire i dischi che forniscono protezione dalla polvere, dalle impronte e dai graffi. Non ci sono controindicazioni all'uso di prodotti per la pulizia di CD anche sui DVD.

## Avvisi FCC (solo per gli Stati Uniti)

### FCC Classe B

Questa apparecchiatura genera, utilizza ed è in grado di irradiare energia in radiofrequenza e, se non installata ed utilizzata in accordo con le istruzioni del manuale del produttore, può provocare interferenze alla ricezione di trasmissioni radio e televisive. La presente apparecchiatura è stata collaudata e dichiarata conforme ai limiti imposti ai dispositivi digitali di Classe B, ai sensi della Parte 15 delle normative della Federal Communications Commission (FCC).

Questo dispositivo è conforme ai sensi della Parte 15 delle normative della FCC. Il funzionamento è soggetto alle due condizioni riportate di seguito:

- 1 Questo dispositivo non genera interferenze dannose.

- 2 Questo dispositivo non scherma le interferenze provenienti dall'esterno, comprese le interferenze che potrebbero comprometterne il funzionamento.

 **AVVISO:** Le normative della FCC stabiliscono che eventuali modifiche o variazioni non espressamente approvate da Dell Inc. potrebbero annullare il diritto dell'utente di usare questa apparecchiatura.

Tali limiti sono stabiliti per fornire una protezione adeguata contro le interferenze dannose in un'installazione residenziale. Non esiste tuttavia alcuna garanzia che tali interferenze non si verifichino in una particolare situazione. Qualora la presente apparecchiatura provocasse interferenze dannose con segnali radiofonici o televisivi, verificabili accendendo e spegnendo l'apparecchio stesso, si consiglia di cercare di rimediare all'inconveniente mediante una o più delle seguenti misure:

- Cambiare l'orientamento dell'antenna di ricezione.
- Cambiare l'orientamento del sistema rispetto all'apparecchio ricevente.
- Allontanare il sistema dall'apparecchio ricevente.
- Collegare il sistema a una presa elettrica diversa, in modo che il sistema e l'apparecchio ricevente si trovino su diversi circuiti elettrici.

Se necessario, per ottenere ulteriori consigli, consultare un rappresentante di Dell Inc. o un tecnico radio/TV specializzato.



Le seguenti informazioni sono relative al dispositivo o ai dispositivi trattati in questo documento in conformità alle normative della FCC.

- Nome del prodotto: Dell™ Inspiron™ 9400/E1705
- Numero di modello: PP05XB

Ragione sociale:

Dell Inc.  
Worldwide Regulatory Compliance & Environmental Affairs  
One Dell Way  
Round Rock, TX 78682 USA  
+1 512-338-4400

## Avviso del prodotto Macrovision

Questo prodotto incorpora la tecnologia di protezione del copyright che è protetta dai brevetti statunitensi e da altri diritti di proprietà intellettuale. L'uso di tale tecnologia deve essere autorizzato da Macrovision ed è previsto in ambito privato e per altri scopi limitati, salvo diversa autorizzazione da parte di Macrovision. È vietato decodificare o disassemblare il prodotto.

## Politica del supporto tecnico di Dell (solo per gli Stati Uniti)

Il supporto tecnico assistito da un tecnico richiede la cooperazione e partecipazione del cliente durante il processo di risoluzione dei problemi e fornisce, per il ripristino del sistema operativo alla configurazione originale e predefinita consegnata dalla Dell, programmi software e driver hardware come anche la verifica del corretto funzionamento del computer e di tutto l'hardware installato dalla Dell. Oltre al supporto assistito da un tecnico è disponibile il supporto tecnico in linea all'indirizzo [support.dell.com](http://support.dell.com). Sono inoltre disponibili ulteriori opzioni di supporto tecnico per l'acquisto.

Dell fornisce supporto tecnico limitato per i computer e qualsiasi software e periferica "installati dalla Dell"<sup>1</sup>. Il supporto per software e periferiche di terzi è fornito dal produttore di origine, inclusi i prodotti acquistati e/o installati tramite Dell Software and Peripherals, Readyware e Custom Factory Integration<sup>2</sup>.

<sup>1</sup> I servizi di riparazione sono forniti ai sensi dei termini e delle condizioni della garanzia limitata e di qualsiasi contratto di assistenza opzionale acquistato con il computer.

<sup>2</sup> Tutti i componenti standard della Dell inclusi in un progetto Custom Factory Integration (CFI) sono coperti dalla normale garanzia limitata della Dell per il computer. Tuttavia, Dell fornisce anche un programma di sostituzione delle parti che copre componenti hardware non standard di terzi integrati tramite un progetto CFI per la durata del contratto di assistenza del computer.

## Definizione di periferiche e software "installati dalla Dell"

Il software installato dalla Dell include il sistema operativo e alcuni programmi software che vengono installati sul computer durante il processo di produzione (Microsoft® Office, Norton Antivirus, ecc.).

Le periferiche installate dalla Dell includono schede di espansione interne, alloggiamenti per moduli di marchio Dell e accessori relativi alla scheda ExpressCard. Sono inoltre compresi monitor, tastiere, mouse, altoparlanti, microfoni per modem telefonici, alloggiamenti di espansione/replicatori di porte, prodotti per la rete e tutto il cablaggio ad essi associato di marchio Dell.

## **Definizione delle periferiche e software di "terzi"**

Le periferiche e il software di "terzi" includono qualsiasi periferica, accessorio o programma software venduto dalla Dell ma non sotto il marchio di Dell (stampanti, scanner, telecamere, giochi, e così via). Il supporto per le periferiche e i software di terzi è fornito direttamente dal produttore originale del prodotto.

## Come contattare la Dell

Per contattare la Dell elettronicamente visitare i seguenti siti Web:

- [www.dell.com](http://www.dell.com)
- [support.dell.com](http://support.dell.com) (supporto)

Per ottenere gli indirizzi dei siti Web specifici per il proprio Paese, individuare la sezione appropriata nella seguente tabella.



**N.B.** I numeri verdi possono essere usati all'interno del Paese a cui si riferiscono.



**N.B.** In alcuni Paesi, il supporto specifico per computer portatili Dell XPS™ è disponibile ad un numero telefonico separato elencato per i Paesi partecipanti. Se il numero di telefono specifico per i computer portatili XPS non è elencato, è possibile contattare la Dell attraverso il numero elencato del supporto e la chiamata verrà smistata all'operatore specializzato.

Per contattare la Dell, usare i numeri di telefono, i prefissi e gli indirizzi di posta elettronica riportati nella seguente tabella. Se occorre assistenza nel determinare quale prefisso utilizzare, rivolgersi ad un operatore locale o internazionale.

<b>Paese (Città) Prefisso internazionale Indicativo del Paese Prefisso teleselettivo</b>	<b>Nome del settore o area di assistenza, sito Web e indirizzo di posta elettronica</b>	<b>Prefissi teleselettivi, numeri locali e numeri verdi</b>
America Latina	Supporto tecnico clienti (Austin, Texas, U.S.A.)	512 728-4093
	Servizio clienti (Austin, Texas, U.S.A.)	512 728-3619
	Fax (supporto tecnico e assistenza tecnica clienti) (Austin, Texas, U.S.A.)	512 728-3883
	Ufficio vendite (Austin, Texas, U.S.A.)	512 728-4397
	Fax ufficio vendite (Austin, Texas, U.S.A.)	512 728-4600 o 512 728-3772
Anguilla	Supporto generale	numero verde: 800-335-0031
Antigua e Barbuda	Supporto generale	1-800-805-5924
Antille Olandesi	Supporto generale	001-800-882-1519

<b>Paese (Città) Prefisso internazionale Indicativo del Paese Prefisso teleselettivo</b>	<b>Nome del settore o area di assistenza, sito Web e indirizzo di posta elettronica</b>	<b>Prefissi teleselettivi, numeri locali e numeri verdi</b>
Argentina (Buenos Aires) Prefisso internazionale: 00 Indicativo del Paese: 54 Prefisso teleselettivo: 11	Sito Web: <a href="http://www.dell.com.ar">www.dell.com.ar</a> Posta elettronica: <a href="mailto:us_latin_services@dell.com">us_latin_services@dell.com</a> Indirizzo di posta elettronica per computer desktop e portatili: <a href="mailto:la-techsupport@dell.com">la-techsupport@dell.com</a> Posta elettronica per server e prodotti di archiviazione CEM®: <a href="mailto:la_enterprise@dell.com">la_enterprise@dell.com</a> Servizio clienti Supporto tecnico Servizi di supporto tecnico Ufficio vendite	numero verde: 0-800-444-0730 numero verde: 0-800-444-0733 numero verde: 0-800-444-0724 0-810-444-3355
Aruba	Supporto generale	numero verde: 800-1578
Australia (Sydney) Prefisso internazionale: 0011 Indicativo del Paese: 61 Prefisso teleselettivo: 2	Sito Web: <a href="http://support.ap.dell.com">support.ap.dell.com</a> Posta elettronica: <a href="http://support.ap.dell.com/contactus">support.ap.dell.com/contactus</a> Supporto generale	13DELL-133355
Austria (Vienna) Prefisso internazionale: 900 Indicativo del Paese: 43 Prefisso teleselettivo: 1	Sito Web: <a href="http://support.euro.dell.com">support.euro.dell.com</a> Posta elettronica: <a href="mailto:tech_support_central_europe@dell.com">tech_support_central_europe@dell.com</a> Ufficio vendite a privati e piccole aziende Fax per privati/piccole aziende Servizio clienti per privati/piccole aziende Servizio clienti privilegiati/società Supporto solo per computer portatili XPS Supporto per privati/piccole aziende per tutti gli altri computer Dell Supporto per società e clienti privilegiati Centralino	0820 240 530 00 0820 240 530 49 0820 240 530 14 0820 240 530 16 0820 240 530 81 0820 240 530 14 0660 8779 0820 240 530 00
Bahamas	Supporto generale	numero verde: 1-866-278-6818
Barbados	Supporto generale	1-800-534-3066

<b>Paese (Città) Prefisso internazionale Indicativo del Paese Prefisso teleselettivo</b>	<b>Nome del settore o area di assistenza, sito Web e indirizzo di posta elettronica</b>	<b>Prefissi teleselettivi, numeri locali e numeri verdi</b>
<b>Belgio (Bruxelles)</b>	Sito Web: <a href="http://support.euro.dell.com">support.euro.dell.com</a>	
Prefisso internazionale: 00	Supporto tecnico solo per computer portatili XPS	02 481 92 96
Indicativo del Paese: 32	Supporto tecnico per tutti gli altri computer Dell	02 481 92 88
Prefisso teleselettivo: 2	Fax del supporto tecnico	02 481 92 95
	Servizio clienti	02 713 15 65
	Ufficio vendite a società	02 481 91 00
	Fax	02 481 92 99
	Centralino	02 481 91 00
<b>Bermuda</b>	Supporto generale	1-800-342-0671
<b>Bolivia</b>	Supporto generale	numero verde: 800-10-0238
<b>Brasile</b>	Sito Web: <a href="http://www.dell.com/br">www.dell.com/br</a>	
Prefisso internazionale: 00	Assistenza clienti, Supporto tecnico	
Indicativo del Paese: 55		0800 90 3355
Prefisso teleselettivo: 51	Fax supporto tecnico	51 481 5470
	Fax servizio clienti	51 481 5480
	Ufficio vendite	0800 90 3390
<b>Brunei</b>	Supporto tecnico (Penang, Malaysia)	604 633 4966
Indicativo del Paese: 673	Servizio clienti (Penang, Malaysia)	604 633 4888
	Operazioni di vendita (Penang, Malaysia)	604 633 4955

<b>Paese (Città) Prefisso internazionale Indicativo del Paese Prefisso teleselettivo</b>	<b>Nome del settore o area di assistenza, sito Web e indirizzo di posta elettronica</b>	<b>Prefissi teleselettivi, numeri locali e numeri verdi</b>
Canada (North York, Ontario) Prefisso internazionale: 011	Controllo dello stato dell'ordine in linea: <a href="http://www.dell.ca/ostatus">www.dell.ca/ostatus</a>	
	AutoTech (Supporto hardware e garanzie automatizzato)	numero verde: 1-800-247-9362
	Assistenza tecnica clienti (Ufficio vendite a privati/piccole aziende)	numero verde: 1-800-847-4096
	Assistenza tecnica clienti (imprese medio grandi, entità governative)	numero verde: 1-800-326-9463
	Assistenza tecnica clienti (stampanti, proiettori, televisioni, palmari, jukebox digitali e periferiche senza fili)	numero verde: 1-800-847-4096
	Supporto hardware e garanzie (Ufficio vendite a privati/piccole aziende)	numero verde: 1-800-906-3355
	Supporto hardware e garanzie (imprese medio grandi, entità governative)	numero verde: 1-800-387-5757
	Supporto hardware e garanzie (stampanti, proiettori, televisioni, palmari, jukebox digitali e periferiche senza fili)	1-877-335-5767
	Ufficio vendite a privati e piccole aziende	numero verde: 1-800-387-5752
Ufficio vendite (imprese medio grandi, entità governative)	numero verde: 1-800-387-5755	
Ufficio vendita di parti di ricambio e di estensioni di garanzia	1 866 440 3355	
Cile (Santiago) Indicativo del Paese: 56 Prefisso teleselettivo: 2	Ufficio vendite e assistenza clienti	numero verde: 1230-020-4823

<b>Paese (Città) Prefisso internazionale Indicativo del Paese Prefisso teleselettivo</b>	<b>Nome del settore o area di assistenza, sito Web e indirizzo di posta elettronica</b>	<b>Prefissi teleselettivi, numeri locali e numeri verdi</b>
Cina (Xiamen) Indicativo del Paese: 86 Prefisso teleselettivo: 592	Sito Web del supporto tecnico: <a href="http://support.dell.com.cn">support.dell.com.cn</a> Posta elettronica del supporto tecnico: <a href="mailto:cn_support@dell.com">cn_support@dell.com</a> Posta elettronica del servizio clienti: <a href="mailto:customer_cn@dell.com">customer_cn@dell.com</a> Fax supporto tecnico Supporto tecnico (Dell™ Dimension™ e Inspiron) Supporto tecnico (OptiPlex™, Latitude™ e Dell Precision™) Supporto tecnico (server e memoria) Supporto tecnico (proiettori, PDA, interruttori, router e così via) Supporto tecnico (stampanti) Servizio clienti Fax servizio clienti Privati e piccole aziende Clienti privilegiati Ufficio vendite a grandi imprese (GCP) Ufficio vendite a grandi imprese, clienti importanti Ufficio vendite a grandi imprese (zona nord) Ufficio vendite a grandi imprese, entità governative e istituzioni scolastiche (zona nord) Ufficio vendite a grandi imprese (zona est) Ufficio vendite a grandi imprese, entità governative e istituzioni scolastiche (zona est) Ufficio vendite a grandi imprese, team dedicato Ufficio vendite a grandi imprese (zona sud) Ufficio vendite a grandi imprese (zona ovest) Ufficio vendite a grandi imprese, parti di ricambio	592 818 1350 numero verde: 800 858 2968 numero verde: 800 858 0950 numero verde: 800 858 0960 numero verde: 800 858 2920 numero verde: 800 858 2311 numero verde: 800 858 2060 592 818 1308 numero verde: 800 858 2222 numero verde: 800 858 2557 numero verde: 800 858 2055 numero verde: 800 858 2628 numero verde: 800 858 2999 numero verde: 800 858 2955 numero verde: 800 858 2020 numero verde: 800 858 2669 numero verde: 800 858 2572 numero verde: 800 858 2355 numero verde: 800 858 2811 numero verde: 800 858 2621
Colombia	Supporto generale	980-9-15-3978

<b>Paese (Città) Prefisso internazionale Indicativo del Paese Prefisso teleselettivo</b>	<b>Nome del settore o area di assistenza, sito Web e indirizzo di posta elettronica</b>	<b>Prefissi teleselettivi, numeri locali e numeri verdi</b>
Corea (Seul) Prefisso internazionale: 001 Indicativo del Paese: 82 Prefisso teleselettivo: 2	Posta elettronica: krsupport@dell.com Supporto Supporto (Dimension, PDA, Elettronica e accessori) Ufficio vendite Fax Centralino	numero verde: 080-200-3800 numero verde: 080-200-3801 numero verde: 080-200-3600 2194-6202 2194-6000
Costa Rica	Supporto generale	0800-012-0435
Danimarca (Copenaghen) Prefisso internazionale: 00 Indicativo del Paese: 45	Sito Web: support.euro.dell.com Supporto tecnico solo per computer portatili XPS Supporto tecnico per tutti gli altri computer Dell Servizio rapporti clienti Servizio clienti per privati/piccole aziende Centralino (rapporti clienti) Fax del centralino (rapporti clienti) Centralino (privati e piccole aziende) Fax del centralino (privati/piccole aziende)	7010 0074 7023 0182 7023 0184 3287 5505 3287 1200 3287 1201 3287 5000 3287 5001
Dominica	Supporto generale	numero verde: 1-866-278-6821
Ecuador	Supporto generale	numero verde: 999-119
El Salvador	Supporto generale	1-899-753-0777
Finlandia (Helsinki) Prefisso internazionale: 990 Indicativo del Paese: 358 Prefisso teleselettivo: 9	Sito Web: support.euro.dell.com Supporto tecnico Servizio clienti Fax Centralino	09 253 313 60 09 253 313 38 09 253 313 99 09 253 313 00



<b>Paese (Città) Prefisso internazionale Indicativo del Paese Prefisso teleselettivo</b>	<b>Nome del settore o area di assistenza, sito Web e indirizzo di posta elettronica</b>	<b>Prefissi teleselettivi, numeri locali e numeri verdi</b>
Francia (Parigi) (Montpellier)	Sito Web: <a href="http://support.euro.dell.com">support.euro.dell.com</a>	
Prefisso internazionale: 00	<b>Privati e piccole aziende</b>	
Indicativo del Paese: 33	Supporto tecnico solo per computer portatili XPS	0825 387 129
Prefissi teleselettivi: (1) (4)	Supporto tecnico per tutti gli altri computer Dell	0825 387 270
	Servizio clienti	0825 823 833
	Centralino	0825 004 700
	Centralino (chiamate da fuori Francia)	04 99 75 40 00
	Ufficio vendite	0825 004 700
	Fax	0825 004 701
	Fax (chiamate da fuori Francia)	04 99 75 40 01
	<b>Società</b>	
	Supporto tecnico	0825 004 719
	Servizio clienti	0825 338 339
	Centralino	01 55 94 71 00
	Ufficio vendite	01 55 94 71 00
	Fax	01 55 94 71 01
Germania (Langen)	Sito Web: <a href="http://support.euro.dell.com">support.euro.dell.com</a>	
Prefisso internazionale: 00	Posta elettronica:	
Indicativo del Paese: 49	<a href="mailto:tech_support_central_europe@dell.com">tech_support_central_europe@dell.com</a>	
Prefisso teleselettivo: 6103	Supporto tecnico solo per computer portatili XPS	06103 766-7222
	Supporto tecnico per tutti gli altri computer Dell	06103 766-7200
	Servizio clienti per privati/piccole aziende	0180-5-224400
	Servizio clienti per il segmento globale	06103 766-9570
	Servizio clienti privilegiati	06103 766-9420
	Servizio clienti per grandi aziende	06103 766-9560
	Servizio clienti per enti pubblici	06103 766-9555
	Centralino	06103 766-7000

<b>Paese (Città) Prefisso internazionale Indicativo del Paese Prefisso teleselettivo</b>	<b>Nome del settore o area di assistenza, sito Web e indirizzo di posta elettronica</b>	<b>Prefissi teleselettivi, numeri locali e numeri verdi</b>
<b>Grecia</b> Prefisso internazionale: 00 Indicativo del Paese: 30	Sito Web: <a href="http://support.euro.dell.com">support.euro.dell.com</a> Supporto tecnico Assistenza e supporto tecnico Gold Centralino Centralino del servizio Gold Ufficio vendite Fax	00800-44 14 95 18 00800-44 14 00 83 2108129810 2108129811 2108129800 2108129812
<b>Grenada</b>	Supporto generale	numero verde: 1-866-540-3355
<b>Guatemala</b>	Supporto generale	1-800-999-0136
<b>Guyana</b>	Supporto generale	numero verde: 1-877-270-4609
<b>Hong Kong</b> Prefisso internazionale: 001 Indicativo del Paese: 852	Sito Web: <a href="http://support.ap.dell.com">support.ap.dell.com</a> Posta elettronica del supporto tecnico: <a href="mailto:HK_support@Dell.com">HK_support@Dell.com</a> Supporto tecnico (Dimension e Inspiron) Supporto tecnico (OptiPlex, Latitude e Dell Precision) Supporto tecnico (PowerApp™, PowerEdge™, PowerConnect™ e PowerVault™) Servizio clienti Ufficio vendite a grandi imprese Programmi per clienti globali Divisione Aziende medie Divisione Privati e piccole aziende	2969 3188 2969 3191 2969 3196 3416 0910 3416 0907 3416 0908 3416 0912 2969 3105
<b>India</b>	Posta elettronica: <a href="mailto:india_support_desktop@dell.com">india_support_desktop@dell.com</a> <a href="mailto:india_support_notebook@dell.com">india_support_notebook@dell.com</a> <a href="mailto:india_support_Server@dell.com">india_support_Server@dell.com</a> Supporto tecnico Ufficio vendite a grandi imprese Ufficio vendite a privati e piccole aziende	1600338045 e 1600448046 1600 33 8044 1600 33 8046

<b>Paese (Città) Prefisso internazionale Indicativo del Paese Prefisso teleselettivo</b>	<b>Nome del settore o area di assistenza, sito Web e indirizzo di posta elettronica</b>	<b>Prefissi teleselettivi, numeri locali e numeri verdi</b>
Irlanda (Cherrywood)	Sito Web: <a href="http://support.euro.dell.com">support.euro.dell.com</a>	
Prefisso internazionale: 00	Posta elettronica: <a href="mailto:dell_direct_support@dell.com">dell_direct_support@dell.com</a>	
Indicativo del Paese: 353	Supporto tecnico solo per computer portatili XPS	1850 200 722
Prefisso teleselettivo: 1	Supporto tecnico per tutti gli altri computer Dell	1850 543 543
	Supporto tecnico nel Regno Unito (comporre il numero solo all'interno del Regno Unito)	0870 908 0800
	Servizio clienti per privati	01 204 4014
	Servizio clienti per piccole aziende	01 204 4014
	Servizio clienti nel Regno Unito (comporre il numero solo all'interno del Regno Unito)	0870 906 0010
	Servizio clienti per società	1850 200 982
	Servizio clienti per società (comporre il numero solo all'interno del Regno Unito)	0870 907 4499
	Ufficio vendite - Irlanda	01 204 4444
	Ufficio vendite - Regno Unito (comporre il numero solo all'interno del Regno Unito)	0870 907 4000
	Fax/Fax dell'ufficio vendite	01 204 0103
	Centralino	01 204 4444
<b>Isole Cayman</b>	Supporto generale	1-800-805-7541
<b>Isole Turks e Caicos</b>	Supporto generale	numero verde: 1-866-540-3355
<b>Isole Vergini britanniche</b>	Supporto generale	numero verde: 1-866-278-6820
<b>Isole Vergini U.S.A.</b>	Supporto generale	1-877-673-3355
Italia (Milano)	Sito Web: <a href="http://support.euro.dell.com">support.euro.dell.com</a>	
Prefisso internazionale: 00	<b>Privati e piccole aziende</b>	
Indicativo del Paese: 39	Supporto tecnico	02 577 826 90
Prefisso teleselettivo: 02	Servizio clienti	02 696 821 14
	Fax	02 696 821 13
	Centralino	02 696 821 12
	<b>Società</b>	
	Supporto tecnico	02 577 826 90
	Servizio clienti	02 577 825 55
	Fax	02 575 035 30
	Centralino	02 577 821

<b>Paese (Città) Prefisso internazionale Indicativo del Paese Prefisso teleselettivo</b>	<b>Nome del settore o area di assistenza, sito Web e indirizzo di posta elettronica</b>	<b>Prefissi teleselettivi, numeri locali e numeri verdi</b>
Giamaica	Supporto generale (comporre il numero solo all'interno della Giamaica)	1-800-682-3639
<b>Giappone (Kawasaki)</b>	Sito Web: <a href="http://support.jp.dell.com">support.jp.dell.com</a>	
Prefisso internazionale: 001	Supporto tecnico (server)	numero verde: 0120-198-498
Indicativo del Paese: 81	Supporto tecnico al di fuori del Giappone (server)	81-44-556-4162
Prefisso teleselettivo: 44	Supporto tecnico (Dimension e Inspiron)	numero verde: 0120-198-226
	Supporto tecnico al di fuori del Giappone (Dimension e Inspiron)	81-44-520-1435
	Supporto tecnico (Dell Precision, OptiPlex e Latitude)	numero verde: 0120-198-433
	Supporto tecnico al di fuori del Giappone (Dell Precision, OptiPlex e Latitude)	81-44-556-3894
	Supporto tecnico (PDA, proiettori, stampanti, router)	numero verde: 0120-981-690
	Supporto tecnico esterno al Giappone (PDA, proiettori, stampanti, router)	81-44-556-3468
	Servizio casella fax	044-556-3490
	Servizio di controllo dello stato dell'ordine automatizzato 24 ore su 24	044-556-3801
	Servizio clienti	044-556-4240
	Divisione vendite aziendali (con massimo 400 impiegati)	044-556-1465
	Divisione vendite per clienti privilegiati (con più di 400 impiegati)	044-556-3433
	Ufficio vendite a grandi imprese (con più di 3500 impiegati)	044-556-3430
	Ufficio vendite al settore pubblico (agenzie governative, istituzioni scolastiche e sanitarie)	044-556-1469
	Segmento globale in Giappone	044-556-3469
	Utenti individuali	044-556-1760
	Centralino	044-556-4300

<b>Paese (Città) Prefisso internazionale Indicativo del Paese Prefisso teleselettivo</b>	<b>Nome del settore o area di assistenza, sito Web e indirizzo di posta elettronica</b>	<b>Prefissi teleselettivi, numeri locali e numeri verdi</b>
Lussemburgo Prefisso internazionale: 00 Indicativo del Paese: 352	Sito Web: <a href="http://support.euro.dell.com">support.euro.dell.com</a> Supporto Ufficio vendite a privati e piccole aziende Ufficio vendite a società Servizio clienti Fax	342 08 08 075 +32 (0)2 713 15 96 26 25 77 81 +32 (0)2 481 91 19 26 25 77 82
Macao Indicativo del Paese: 853	Supporto tecnico Assistenza tecnica clienti (Xiamen, Cina) Operazioni di vendita (Xiamen, Cina)	numero verde: 0800 105 34 160 910 29 693 115
Malesia (Penang) Prefisso internazionale: 00 Indicativo del Paese: 60 Prefisso teleselettivo: 4	Sito Web: <a href="http://support.ap.dell.com">support.ap.dell.com</a> Supporto tecnico (Dell Precision, OptiPlex e Latitude) Supporto tecnico (Dimension, Inspiron ed Elettronica e accessori) Supporto tecnico (PowerApp, PowerEdge, PowerConnect e PowerVault) Servizio clienti Operazioni di vendita Ufficio vendite a società	numero verde: 1 800 880 193 numero verde: 1 800 881 306 numero verde: 1800 881 386 numero verde: 1800 881 306 (opzione 6) numero verde: 1 800 888 202 numero verde: 1 800 888 213
Messico Prefisso internazionale: 00 Indicativo del Paese: 52	Supporto tecnico clienti Ufficio vendite Assistenza tecnica clienti Principale	001-877-384-8979 o 001-877-269-3383 50-81-8800 o 01-800-888-3355 001-877-384-8979 o 001-877-269-3383 50-81-8800 o 01-800-888-3355
Montserrat	Supporto generale	numero verde: 1-866-278-6822
Nicaragua	Supporto generale	001-800-220-1006

<b>Paese (Città) Prefisso internazionale Indicativo del Paese Prefisso teleselettivo</b>	<b>Nome del settore o area di assistenza, sito Web e indirizzo di posta elettronica</b>	<b>Prefissi teleselettivi, numeri locali e numeri verdi</b>
Norvegia (Lysaker) Prefisso internazionale: 00 Indicativo del Paese: 47	Sito Web: <a href="http://support.euro.dell.com">support.euro.dell.com</a> Supporto tecnico solo per computer portatili XPS Supporto tecnico per tutti gli altri prodotti Dell Servizio rapporti clienti Servizio clienti per privati/piccole aziende Centralino Fax centralino	815 35 043 671 16882 671 17575 23162298 671 16800 671 16865
Nuova Zelanda Prefisso internazionale: 00 Indicativo del Paese: 64	Sito Web: <a href="http://support.ap.dell.com">support.ap.dell.com</a> Posta elettronica: <a href="mailto:support.ap.dell.com/contactus">support.ap.dell.com/contactus</a> Supporto generale	0800 441 567
Olanda (Amsterdam) Prefisso internazionale: 00 Indicativo del Paese: 31 Prefisso teleselettivo: 20	Sito Web: <a href="http://support.euro.dell.com">support.euro.dell.com</a> Supporto tecnico solo per computer portatili XPS Supporto tecnico per tutti gli altri computer Dell Fax supporto tecnico Servizio clienti per privati/piccole aziende Servizio rapporti clienti Ufficio vendite a privati e piccole aziende Ufficio vendite rapporti clienti Fax per ufficio vendite a privati e piccole aziende Fax per ufficio vendite rapporti clienti Centralino Fax centralino	020 674 45 94 020 674 45 00 020 674 47 66 020 674 42 00 020 674 4325 020 674 55 00 020 674 50 00 020 674 47 75 020 674 47 50 020 674 50 00 020 674 47 50
Paesi del Sud-est asiatico e del Pacifico	Supporto tecnico, assistenza tecnica clienti e ufficio vendite (Penang, Malaysia)	604 633 4810
Panama	Supporto generale	001-800-507-0962
Perù	Supporto generale	0800-50-669

<b>Paese (Città) Prefisso internazionale Indicativo del Paese Prefisso teleselettivo</b>	<b>Nome del settore o area di assistenza, sito Web e indirizzo di posta elettronica</b>	<b>Prefissi teleselettivi, numeri locali e numeri verdi</b>
<b>Polonia (Varsavia)</b>	Sito Web: <a href="http://support.euro.dell.com">support.euro.dell.com</a>	
Prefisso internazionale: 011	Posta elettronica: <a href="mailto:pl_support_tech@dell.com">pl_support_tech@dell.com</a>	
Indicativo del Paese: 48	Telefono assistenza tecnica clienti	57 95 700
Prefisso teleselettivo: 22	Servizio clienti	57 95 999
	Ufficio vendite	57 95 999
	Fax assistenza tecnica clienti	57 95 806
	Fax reception	57 95 998
	Centralino	57 95 999
<b>Portogallo</b>	Sito Web: <a href="http://support.euro.dell.com">support.euro.dell.com</a>	
Prefisso internazionale: 00	Supporto tecnico	707200149
Indicativo del Paese: 351	Servizio clienti	800 300 413
	Ufficio vendite	800 300 410 o 800 300 411 o 800 300 412 o 21 422 07 10
	Fax	21 424 01 12
<b>Portorico</b>	Supporto generale	1-800-805-7545

<b>Paese (Città) Prefisso internazionale Indicativo del Paese Prefisso teleselettivo</b>	<b>Nome del settore o area di assistenza, sito Web e indirizzo di posta elettronica</b>	<b>Prefissi teleselettivi, numeri locali e numeri verdi</b>
Regno Unito (Bracknell) Prefisso internazionale: 00 Indicativo del Paese: 44 Prefisso teleselettivo: 1344	Sito Web: <a href="http://support.euro.dell.com">support.euro.dell.com</a> Sito Web servizio clienti: <a href="http://support.euro.dell.com/uk/en/ECare/Form/Home.asp">support.euro.dell.com/uk/en/ECare/Form/Home.asp</a> Posta elettronica: <a href="mailto:dell_direct_support@dell.com">dell_direct_support@dell.com</a> Supporto tecnico (Grandi aziende/Clienti privilegiati/PAD [1000+ dipendenti]) Supporto tecnico solo per computer portatili XPS Supporto tecnico (diretto e generale) per tutti gli altri prodotti Servizio clienti grandi aziende Servizio clienti per privati e piccole aziende Servizio clienti per società Servizio clienti per clienti privilegiati (500–5000 dipendenti) Servizio clienti governativi centrali Servizio clienti per il governo locale e le istituzioni scolastiche Servizio clienti per le istituzioni sanitarie Ufficio vendite a privati e piccole aziende Ufficio vendite a società/al settore pubblico Fax Privati e piccole aziende	0870 908 0500 0870 366 4180 0870 908 0800 01344 373 186 0870 906 0010 01344 373 185 0870 906 0010 01344 373 193 01344 373 199 01344 373 194 0870 907 4000 01344 860 456 0870 907 4006
Repubblica Ceca (Praga) Prefisso internazionale: 00 Indicativo del Paese: 420	Sito Web: <a href="http://support.euro.dell.com">support.euro.dell.com</a> Posta elettronica: <a href="mailto:czech_dell@dell.com">czech_dell@dell.com</a> Supporto tecnico Servizio clienti Fax Fax del supporto tecnico Centralino	22537 2727 22537 2707 22537 2714 22537 2728 22537 2711
Repubblica Dominicana	Supporto generale	1-800-148-0530
Saint Kitts e Nevis	Supporto generale	numero verde: 1-877-441-4731
Saint Lucia	Supporto generale	1-800-882-1521
Saint Vincent e Grenadine	Supporto generale	numero verde: 1-877-270-4609



<b>Paese (Città) Prefisso internazionale Indicativo del Paese Prefisso teleselettivo</b>	<b>Nome del settore o area di assistenza, sito Web e indirizzo di posta elettronica</b>	<b>Prefissi teleselettivi, numeri locali e numeri verdi</b>
<b>Singapore (Singapore)</b>	Sito Web: <a href="http://support.ap.dell.com">support.ap.dell.com</a>	
Prefisso internazionale: 005	Supporto tecnico (Dimension, Inspiron ed Electronica e accessori)	numero verde: 1800 394 7430
Indicativo del Paese: 65	Supporto tecnico (OptiPlex, Latitude e Dell Precision)	numero verde: 1800 394 7488
	Supporto tecnico (PowerApp, PowerEdge, PowerConnect e PowerVault)	numero verde: 1800 394 7478
	Servizio clienti	numero verde: 1 800 394 7430 (opzione 6)
	Operazioni di vendita	numero verde: 1 800 394 7412
	Ufficio vendite a società	numero verde: 1 800 394 7419
<b>Slovacchia (Praga)</b>	Sito Web: <a href="http://support.euro.dell.com">support.euro.dell.com</a>	
Prefisso internazionale: 00	Posta elettronica: <a href="mailto:czech_dell@dell.com">czech_dell@dell.com</a>	
Indicativo del Paese: 421	Supporto tecnico	02 5441 5727
	Servizio clienti	420 22537 2707
	Fax	02 5441 8328
	Fax tecnico	02 5441 8328
	Centralino (Ufficio vendite)	02 5441 7585
<b>Spagna (Madrid)</b>	Sito Web: <a href="http://support.euro.dell.com">support.euro.dell.com</a>	
Prefisso internazionale: 00	<b>Privati e piccole aziende</b>	
Indicativo del Paese: 34	Supporto tecnico	902 100 130
Prefisso teleselettivo: 91	Servizio clienti	902 118 540
	Ufficio vendite	902 118 541
	Centralino	902 118 541
	Fax	902 118 539
	<b>Società</b>	
	Supporto tecnico	902 100 130
	Servizio clienti	902 115 236
	Centralino	91 722 92 00
	Fax	91 722 95 83

<b>Paese (Città) Prefisso internazionale Indicativo del Paese Prefisso teleselettivo</b>	<b>Nome del settore o area di assistenza, sito Web e indirizzo di posta elettronica</b>	<b>Prefissi teleselettivi, numeri locali e numeri verdi</b>
Sud Africa (Johannesburg) Prefisso internazionale: 09/091 Indicativo del Paese: 27 Prefisso teleselettivo: 11	Sito Web: <a href="http://support.euro.dell.com">support.euro.dell.com</a> Posta elettronica: <a href="mailto:dell_za_support@dell.com">dell_za_support@dell.com</a> Servizio preferenziale (Gold) Supporto tecnico Servizio clienti Ufficio vendite Fax Centralino	011 709 7713 011 709 7710 011 709 7707 011 709 7700 011 706 0495 011 709 7700
Svezia (Upplands Vasby) Prefisso internazionale: 00 Indicativo del Paese: 46 Prefisso teleselettivo: 8	Sito Web: <a href="http://support.euro.dell.com">support.euro.dell.com</a> Supporto tecnico solo per computer portatili XPS Supporto tecnico per tutti gli altri prodotti Dell Servizio rapporti clienti Servizio clienti per privati/piccole aziende Supporto per il programma EPP di acquisto per dipendenti Fax supporto tecnico Ufficio vendite	0771 340 340 08 590 05 199 08 590 05 642 08 587 70 527 20 140 14 44 08 590 05 594 08 590 05 185
Svizzera (Ginevra) Prefisso internazionale: 00 Indicativo del Paese: 41 Prefisso teleselettivo: 22	Sito Web: <a href="http://support.euro.dell.com">support.euro.dell.com</a> Posta elettronica: <a href="mailto:Tech_support_central_Europe@dell.com">Tech_support_central_Europe@dell.com</a> Supporto tecnico solo per computer portatili XPS Supporto tecnico (Privati e piccole aziende) per tutti gli altri prodotti Dell Supporto tecnico (Grandi aziende) Servizio clienti (Privati e piccole aziende) Servizio clienti (aziendali) Fax Centralino	0848 33 88 57 0844 811 411 0844 822 844 0848 802 202 0848 821 721 022 799 01 90 022 799 01 01

<b>Paese (Città) Prefisso internazionale Indicativo del Paese Prefisso teleselettivo</b>	<b>Nome del settore o area di assistenza, sito Web e indirizzo di posta elettronica</b>	<b>Prefissi teleselettivi, numeri locali e numeri verdi</b>
<b>Tailandia</b>	Sito Web: <a href="http://support.ap.dell.com">support.ap.dell.com</a>	
Prefisso internazionale: 001	Supporto tecnico (OptiPlex, Latitude e Dell Precision)	numero verde: 1800 0060 07
Indicativo del Paese: 66	Supporto tecnico (PowerApp, PowerEdge, PowerConnect e PowerVault)	numero verde: 1800 0600 09
	Servizio clienti	numero verde: 1800 006 007 (opzione 7)
	Ufficio vendite a società	numero verde: 1800 006 009
	Operazioni di vendita	numero verde: 1800 006 006
<b>Taiwan</b>	Sito Web: <a href="http://support.ap.dell.com">support.ap.dell.com</a>	
Prefisso internazionale: 002	Posta elettronica: <a href="mailto:ap_support@dell.com">ap_support@dell.com</a>	
Indicativo del Paese: 886	Supporto tecnico (OptiPlex, Latitude, Inspiron, Dimension e Electronica e accessori)	numero verde: 00801 86 1011
	Supporto tecnico (PowerApp, PowerEdge, PowerConnect e PowerVault)	numero verde: 00801 60 1256
	Servizio clienti	numero verde: 00801 60 1250 (opzione 5)
	Operazioni di vendita	numero verde: 00801 65 1228
	Ufficio vendite a società	numero verde: 00801 651 227
<b>Trinidad e Tobago</b>	Supporto generale	1-800-805-8035
<b>Uruguay</b>	Supporto generale	numero verde: 000-413-598-2521

<b>Paese (Città) Prefisso internazionale Indicativo del Paese Prefisso teleselettivo</b>	<b>Nome del settore o area di assistenza, sito Web e indirizzo di posta elettronica</b>	<b>Prefissi teleselettivi, numeri locali e numeri verdi</b>
U.S.A. (Austin, Texas) Prefisso internazionale: 011 Indicativo del Paese: 1	Servizio automatizzato di controllo dello stato dell'ordine AutoTech (computer portatili o desktop) Supporto hardware e garanzie (TV, stampanti e proiettori Dell) per clienti Relazioni <b>Supporto al consumatore</b> (Privati e uffici domestici) per altri prodotti Dell Assistenza tecnica clienti Clienti del programma EPP di acquisto per dipendenti Sito Web per servizi finanziari: <b>www.dellfinancialservices.com</b> Servizi finanziari (locazione/prestiti) Servizi finanziari (clienti Dell privilegiati [DPA]) <b>Aziende</b> Assistenza tecnica clienti e supporto Clienti del programma EPP di acquisto per dipendenti Supporto per stampanti e proiettori <b>Pubblico</b> (governo, istruzione e sanità) Assistenza tecnica clienti e supporto Clienti del programma EPP di acquisto per dipendenti Ufficio vendite Dell  Negozio Dell Outlet Store (computer rimessi a nuovo dalla Dell) Ufficio vendite software e periferiche Ufficio vendite di parti di ricambio Ufficio vendite con garanzia e servizio di assistenza estesi Fax Servizi Dell per utenti affetti da problemi di udito o disabilità di linguaggio	numero verde: 1-800-433-9014 numero verde: 1-800-247-9362 numero verde: 1-877-459-7298 numero verde: 1-800-624-9896 numero verde: 1-800-624-9897 numero verde: 1-800-695-8133 numero verde: 1-877-577-3355 numero verde: 1-800-283-2210 numero verde: 1-800-456-3355 numero verde: 1-800-695-8133 numero verde: 1-877-459-7298 numero verde: 1-800-456-3355 numero verde: 1-800-695-8133 numero verde: 1-800-289-3355 o numero verde: 1-800-879-3355 numero verde: 1-888-798-7561 numero verde: 1-800-671-3355 numero verde: 1-800-357-3355 numero verde: 1-800-247-4618 numero verde: 1-800-727-8320 numero verde: 1-877-DELLTY (1-877-335-5889)
Venezuela	Supporto generale	8001-3605

# Glossario

I termini contenuti in questo glossario vengono forniti esclusivamente a titolo informativo e possono descrivere funzioni incluse o meno nel computer in uso.

## A

**ACPI** — Acronimo di Advanced Configuration and Power Interface (Interfaccia avanzata di configurazione e di alimentazione) — Specifica di gestione del risparmio di energia che permette ai sistemi operativi Microsoft® Windows® di porre un computer in standby o nella modalità di sospensione per ridurre la corrente elettrica fornita a ogni dispositivo collegato al computer.

**AGP** — Acronimo di Accelerated Graphics Port (Porta di grafica accelerata) — Porta grafica dedicata che consente di usare la memoria di sistema per operazioni video. L'AGP è in grado di produrre immagini uniformi a 16,8 milioni di colori grazie a un'interfaccia più veloce tra i circuiti del sistema video e la memoria del computer.

**AHCI** — Acronimo di Advanced Host Controller Interface (Interfaccia avanzata controller host) — Interfaccia per un controller host del disco rigido SATA che consente al driver di archiviazione di abilitare le tecnologie quali Native Command Queuing (NCQ) e collegamento a caldo.

**alloggiamento per moduli** — Vedere *alloggiamento per supporti multimediali*.

**alloggiamento per supporti multimediali** — Alloggiamento che supporta periferiche quali unità ottiche, una batteria secondaria o un modulo Dell Travellite™.

**ALS** — Acronimo di Ambient Light Sensor (Sensore di luminosità ambientale).

**area di notifica** — Parte della barra delle applicazioni di Windows che contiene icone che consentono di accedere rapidamente a programmi e funzioni del computer, quali l'orologio, il controllo volume e lo stato della stampa. Nota anche come *barra delle applicazioni*.

**ASF** — Acronimo di Alert Standards Format (Formato standard di avviso) — Standard che consente di definire un meccanismo per l'invio di resoconti di avvisi hardware e software a una console di gestione. Il formato ASF è indipendente da piattaforma e sistema operativo.

**autonomia della batteria** — Periodo di tempo (minuti oppure ore) durante il quale la batteria di un computer portatile alimenta il computer.

## B

**BIOS** — Acronimo di Basic Input/Output System (Sistema d'ingresso/uscita basilare) — Programma, o utilità, con funzione di interfaccia tra i componenti hardware del computer e il sistema operativo. La modifica di queste impostazioni è consigliabile solo agli utenti che ne comprendono gli effetti sul computer. Noto anche come *Installazione del sistema*.

**bit** — La più piccola unità di dati interpretata dal computer.

**bps** — Acronimo di bits per second (bit per secondo) — Unità di misura standard della velocità di trasmissione dei dati.

**BTU** — Acronimo di British Thermal Unit (Unità termica britannica) — Unità di misura della potenza termica.

**bus** — Via di comunicazione tra i componenti del computer.

**bus locale** — Bus per il trasferimento rapido di dati tra dispositivi e processore.

**byte** — Unità dati di base usata dal computer. Un byte è di solito uguale ad 8 bit.

## C

**C** — Abbreviazione di Celsius — Scala di misura della temperatura in cui 0° è il punto di congelamento e 100° il punto di ebollizione dell'acqua.

**c.a.** — Abbreviazione di corrente alternata — Forma di elettricità che alimenta il computer quando si inserisce in una presa di corrente il cavo di alimentazione con l'adattatore c.a.

**cache** — Meccanismo speciale di archiviazione ad alta velocità che può corrispondere a una porzione riservata della memoria principale o a una periferica di archiviazione indipendente ad alta velocità. La cache migliora l'efficienza di molte operazioni del processore.

**cache L1** — Cache principale all'interno del processore.

**cache L2** — Cache secondaria, che può essere esterna o integrata nell'architettura del processore.

**carnet** — Documento doganale internazionale che facilita l'importazione temporanea in Paesi esteri. È anche noto come *passaporto delle merci*.

**cartella** — Termine usato per indicare uno spazio su un disco o un'unità in cui si organizzano e raggruppano i file. È possibile visualizzare e ordinare in vari modi i file in una cartella, ad esempio alfabeticamente, per data e per dimensione.

**CD avviabile** — CD che può essere usato per avviare il sistema. È consigliabile avere sempre a disposizione un CD o un disco floppy avviabile in caso il disco rigido risulti danneggiato o il computer sia stato infettato da un virus. Il CD *Drivers and Utilities*, o *ResourceCD*, è un CD avviabile.

**CD-R** — Acronimo di Compact Disc Recordable (Disco compatto registrabile) — Versione registrabile di un CD. I dati possono essere registrati solo una volta su un CD-R. Una volta registrati, i dati non possono essere cancellati o sovrascritti.

**CD-RW** — Acronimo di Compact Disc Rewritable (Disco compatto riscrivibile) — Versione riscrivibile di un CD. Su un disco CD-RW è possibile scrivere i dati, quindi cancellarli e sovrascriverli (riscrittura).

**COA** — Acronimo di Certificate of Authenticity (Certificato di autenticità) — Codice alfanumerico di Windows riportato su un'etichetta adesiva apposta sul computer. Questo codice è anche noto come *Product Key* o *Numero di serie*.

**codice di servizio espresso** — Codice numerico riportato su un'etichetta adesiva apposta sul computer Dell™.

Usare il codice di servizio espresso quando si contatta il supporto tecnico di Dell. Il sistema di codici di servizio espresso potrebbe non essere disponibile in tutti i Paesi.

**collegamento** — Icona che permette di accedere rapidamente a programmi, file, cartelle e unità usati spesso. Quando si posiziona un collegamento sul desktop di Windows e si fa doppio clic sull'icona, è possibile aprirne la cartella o il file corrispondente senza doverli prima trovare. Le icone dei collegamenti non cambiano la posizione dei file. Se si elimina un collegamento, il file originale non ne è influenzato. È inoltre possibile rinominare l'icona di un collegamento.

**combinazione di tasti** — Comando per cui è necessario premere più tasti contemporaneamente.

**connettore DIN (Deutsche Industrie Norm-Norma dell'industria tedesca)** — Connettore rotondo a sei piedini conforme agli standard DIN (Deutsche Industrie Norm-Norma dell'industria tedesca) solitamente usato per collegare i connettori dei cavi di tastiere o mouse PS/2.

**connettore parallelo** — Porta d'I/O usata spesso per collegare una stampante parallela al computer. Nota anche come *porta LTP*.

**connettore seriale** — Porta di I/O usata spesso per collegare al computer periferiche quale un palmare digitale o una fotocamera digitale.

**controller** — Chip che controlla il trasferimento di dati tra il processore e la memoria oppure tra il processore e le periferiche.

**controller video** — Circuiti su una scheda video o sulla scheda di sistema (nei computer con controller video integrato) che forniscono le funzioni video, in combinazione con il monitor, del computer.

**CRIMM** — Acronimo di Continuity Rambus In-line Memory Module (Modulo di memoria Rambus in linea di continuità) — Modulo speciale privo di chip di memoria che viene usato per riempire gli slot RIMM non usati.

**cursore** — Indicatore su un monitor o uno schermo che indica la posizione in cui verrà effettuata la prossima operazione da tastiera, touchpad o mouse. Spesso è rappresentato come una barra verticale lampeggiante, un carattere di sottolineatura o una piccola freccia.

## D

**DIMM** — Acronimo di Dual Inline Memory Module (Modulo di memoria con linea doppia di contatti) — Scheda dei circuiti con chip di memoria che si collega ad un modulo di memoria sulla scheda di sistema.

**disco avviabile** — Disco che può essere usato per avviare il sistema. È consigliabile avere sempre a disposizione un CD o un disco floppy avviabile in caso il disco rigido risulti danneggiato o il computer sia stato infettato da un virus.

**disco rigido** — Unità che legge e scrive dati su un disco rigido.

**dispositivi di protezione da sovracorrente** — Evita che picchi di tensione, come quelli che possono verificarsi durante un temporale, arrivino al computer attraverso la presa elettrica. I dispositivi di protezione da sovracorrente non sono efficaci contro i fulmini o gli oscuramenti parziali che si verificano quando la tensione cala oltre il 20 per cento del normale livello nominale della tensione della linea c.a.

Le connessioni di rete non possono essere protette dai dispositivi di protezione da sovracorrente. Scollegare sempre il cavo di rete dal connettore di rete durante le tempeste elettriche.

**dissipatore di calore** — Piastra di metallo collocata su alcuni processori che serve a dissipare il calore.

**DMA** — Acronimo di Direct Memory Access (Accesso diretto alla memoria) — Canale che consente il trasferimento diretto di determinati tipi di dati tra la memoria RAM e una periferica, senza intervento da parte del processore.

**DMTF** — Acronimo di Distributed Management Task Force — Consorzio di aziende produttrici di hardware e software che sviluppano standard gestionali per ambienti Internet, aziendali, di rete e di desktop distribuiti.

**dominio** — Gruppo di computer, programmi e periferiche in rete che sono amministrati come un'unità tramite regole e procedure comuni per l'uso da parte di un gruppo specifico di utenti. Un utente accede al dominio per accedere alle risorse.

**DRAM** — Acronimo di Dynamic Random-Access Memory (Memoria dinamica ad accesso casuale) — Memoria che consente di archiviare le informazioni in circuiti integrati contenenti dei condensatori.

**driver** — Software che permette al sistema operativo di controllare una periferica come una stampante. Molte periferiche non funzionano correttamente se sul computer non è installato il driver appropriato.

**driver di periferica** — Vedere *driver*.

**DSL** — Acronimo di Digital Subscriber Line (Linea sottoscrittori digitale) — Tecnologia che fornisce una connessione Internet continua ad alta velocità attraverso una linea telefonica analogica.

**dual-core** — Tecnologia Intel<sup>®</sup> nella quale esistono due unità computazionali fisiche all'interno di un unico pacchetto del processore, aumentando quindi l'efficienza del computer e la capacità multifunzione.

**durata della batteria** — Periodo di tempo (anni) durante il quale una batteria di un computer portatile può essere scaricata e ricaricata.

**DVD-R** — Acronimo di Digital Versatile Disc Recordable (Disco versatile digitale registrabile) — Versione registrabile di un DVD. I dati possono essere registrati solo una volta su un DVD-R. Una volta registrati, i dati non possono essere cancellati o sovrascritti.

**DVD+RW** — Acronimo di Digital Versatile Disc ReWritable (Disco versatile digitale riscrivibile) — Versione riscrivibile di un DVD. Su un disco DVD+RW è possibile scrivere i dati, quindi cancellarli e sovrascriverli (riscrittura). La tecnologia DVD+RW è diversa dalla tecnologia DVD-RW.

**DVI** — Acronimo per Digital Video Interface (Interfaccia video digitale) — Standard per la trasmissione digitale tra un computer e uno schermo video digitale.

## E

**ECC** — Acronimo di Error Checking and Correction (Controllo e correzione degli errori) — Tipo di memoria che include circuiti speciali adibiti alla verifica dell'accuratezza dei dati sia in entrata che in uscita.

**ECP** — Acronimo di Extended Capabilities Port (Porta a capacità estesa) — Modello di connettori paralleli che fornisce una migliore trasmissione bidirezionale dei dati. Analogamente all'EPP usa l'accesso diretto alla memoria per trasferire i dati, migliorando spesso le prestazioni.

**editor di testo** — Programma usato per creare e modificare file contenenti solo testo; ad esempio il Blocco note di Windows è un editor di testo. Gli editor di testo di solito non forniscono il ritorno a capo automatico né la funzionalità di formattazione (l'opzione per sottolineare, modificare i tipi di carattere e così via).

**EIDE** — Acronimo di Enhanced Integrated Device Electronics (IDE potenziata) — Versione potenziata dell'interfaccia IDE per dischi rigidi e unità CD.

**EMI** — Acronimo di Electromagnetic Interference (Interferenza elettromagnetica) — Interferenza elettrica causata da radiazioni elettromagnetiche.

**ENERGY STAR®** — Requisiti specificati dall'Environmental Protection Agency che riducono il consumo complessivo di elettricità.

**EPP** — Acronimo di Extended Capabilities Port (Porta parallela avanzata) — Modello di connettore parallelo che fornisce la trasmissione bidirezionale dei dati.

**ESD** — Acronimo di Electrostatic Discharge (Scarica elettrostatica) — Scarica rapida di elettricità statica. L'ESD può danneggiare i circuiti integrati che si trovano nel computer e nelle apparecchiature di comunicazione.

**ExpressCard** — Scheda di I/O rimovibile conforme allo standard PCMCIA. I modem e le schede di rete sono tipi comuni di schede ExpressCard. Le ExpressCard supportano gli standard PCI Express e USB 2.0.

## F

**Fahrenheit** — Scala di misura della temperatura in cui 32° è il punto di congelamento e 212° il punto di ebollizione dell'acqua.

**FBD** — Acronimo di Fully-Buffered DIMM (DIMM con buffering completo) — DIMM con chip DRAM DDR2 e un Advanced Memory Buffer (AMB, Buffer di memoria avanzato) che velocizza la comunicazione tra i chip SDRAM DDR2 ed il sistema.

**FCC** — Acronimo di Federal Communications Commission — Ente statunitense responsabile dell'applicazione di normative sulle comunicazioni che stabiliscono il livello massimo consentito di radiazioni emesse da computer e altre apparecchiature elettroniche.

**file Leggimi** — File di testo incluso nel pacchetto software o nel prodotto hardware. Di solito, i file Leggimi forniscono informazioni sull'installazione e descrivono nuovi miglioramenti dei prodotti o correzioni che non sono state ancora documentate.

**formattazione** — Processo che prepara un'unità o un disco per l'archiviazione di file. Quando un'unità o un disco sono formattati, le informazioni esistenti su questi sono perse.

**frequenza di aggiornamento** — Frequenza di ricarica delle linee orizzontali dello schermo (a volte anche indicata come *frequenza verticale*) misurata in Hz. Lo sfarfallio del video visibile all'occhio umano diminuisce con l'aumentare della frequenza di aggiornamento.

**FSB** — Acronimo di Front Side Bus (Bus anteriore) — Percorso dei dati e interfaccia fisica tra processore e RAM.

**FTP** — Acronimo di File Transfer Protocol (Protocollo di trasferimento dei file) — Protocollo Internet standard usato per lo scambio di file tra computer connessi a Internet.

## G

**G** — Abbreviazione di gravità — Unità di misura di peso e forza.

**GB** — Abbreviazione di gigabyte — Unità di misura di archiviazione dei dati equivalente a 1024 MB (1.073.741.824 byte). Quando si riferisce alla memoria del disco rigido, tale valore è spesso arrotondato a 1.000.000.000 byte.

**GHz** — Abbreviazione di gigaHertz — Unità di misura della frequenza equivalente a mille milioni di Hz o a mille MHz. La velocità dei processori, dei bus e delle interfacce dei computer viene spesso misurata in GHz.

**GUI** — Acronimo di Graphical User Interface (Interfaccia grafica dell'utente) — Software che interagisce con l'utente attraverso menu, finestre e icone. La maggior parte dei programmi eseguiti sui sistemi operativi Windows sono GUI.



## H

**HTTP** — Acronimo di Hypertext Transfer Protocol (Protocollo di trasferimento di ipertesto) — Protocollo Internet standard usato per lo scambio di file tra computer connessi a Internet.

**Hyper-Threading** — Hyper-Threading è una tecnologia Intel in grado di migliorare le prestazioni complessive del computer consentendo ad un singolo microprocessore fisico di operare come due processori logici, in grado di eseguire determinate attività simultaneamente.

**Hz** — Abbreviazione di hertz — Unità di misura della frequenza, equivalente a 1 ciclo al secondo. Computer e dispositivi elettronici sono spesso misurati in kilohertz (kHz), megahertz (MHz), gigahertz (GHz) o terahertz (THz).

## I

**IC** — Acronimo di Integrated Circuit (Circuito integrato) — Wafer di semiconduttori, o chip, su cui vengono montati migliaia o milioni di minuscoli componenti elettronici per l'uso in computer e apparecchiature audio e video.

**IDE** — Acronimo di Integrated Device Electronics (Disco con elettronica di controllo integrata) — Interfaccia per le periferiche di archiviazione di massa in cui il controller è integrato nell'unità CD o nel disco rigido.

**IEEE 1394** — Institute of Electrical and Electronics Engineers, Inc. — Bus seriale dalle prestazioni elevate che consente di collegare al computer periferiche conformi a IEEE 1394, quali fotocamere digitali e riproduttori di DVD.

**indirizzo di I/O** — Indirizzo nella memoria RAM associato a una specifica periferica, ad esempio al connettore seriale o parallelo oppure a uno slot di espansione, che consente al processore di comunicare con quella periferica.

**indirizzo di memoria** — Posizione specifica all'interno di una RAM in cui i dati vengono archiviati temporaneamente.

**installazione del sistema** — Utilità con funzione di interfaccia tra l'hardware e il sistema operativo del computer. Questo programma consente di configurare le opzioni selezionabili dall'utente nel BIOS, quali la data e l'ora o la password del sistema. La modifica di queste impostazioni è consigliabile solo agli utenti che ne comprendono gli effetti sul computer.

**integrato** — Di solito si riferisce a quei componenti che sono collocati fisicamente sulla scheda di sistema del computer. Sinonimo di *incorporato*.

**I/O** — Abbreviazione di Input/Output (Ingresso/uscita) — Il termine si riferisce a un'operazione o una periferica che immette ed estrae dati dal computer. Le tastiere e le stampanti sono periferiche di I/O.

**IrDA** — Acronimo di Infrared Data Association — Organizzazione preposta alla creazione di standard internazionali per le comunicazioni a infrarossi.

**IRQ** — Acronimo di Interrupt Request (Richiesta di interrupt) — Canale elettronico assegnato a una specifica periferica affinché possa comunicare con il processore. A ciascun collegamento di periferica deve essere assegnato un IRQ. Anche se è possibile assegnare lo stesso IRQ a due periferiche, non ne è consentito il funzionamento simultaneo.

**ISP** — Acronimo di Internet Service Provider (Provider di servizi Internet) — Società che consente all'utente di collegarsi al proprio server host per accedere direttamente a Internet, inviare e ricevere messaggi di posta elettronica e accedere a siti Web. Di norma, l'ISP fornisce, a pagamento, un pacchetto software, un nome utente e i numeri di telefono necessari per effettuare il collegamento al server.

## K

**Kb** — Abbreviazione di kilobit — Unità di misura dei dati equivalente a 1024 bit che consente di misurare la capacità di memoria dei circuiti integrati.

**KB** — Abbreviazione di kilobyte — Unità di misura dei dati equivalente a 1024 byte ma spesso è considerata uguale a 1000 byte.

**kHz** — Abbreviazione di kiloHertz — Unità di misura della frequenza equivalente a 1000 Hz.

## L

**LAN** — Acronimo di Local Area Network (Rete locale) — Rete di computer estesa su una piccola area. Una LAN è di solito confinata ad un edificio o a pochi edifici vicini. È possibile collegare due LAN tra loro, qualunque sia la distanza, tramite linee telefoniche e sistemi ad onde radio in modo da formare una Wide Area Network (WAN, Rete geografica).

**LED** — Acronimo di Light Emitting Diode (Diodo ad emissione luminosa) — Componente elettronico ad emissione luminosa che indica lo stato del computer.

**lettore di impronte digitali** — Sensore a striscia che utilizza l'impronta digitale unica per autenticare l'identità dell'utente per contribuire alla protezione del computer.

**LCD** — Acronimo di Liquid Crystal Display (Schermo a cristalli liquidi) — Tecnologia usata dagli schermi dei computer portatili e dagli schermi piatti.

**LPT** — Acronimo di Line Print Terminal (Terminale per stampante di riga) — Identificativo di una connessione parallela a una stampante o a un'altra periferica parallela.

## M

**mappatura della memoria** — Processo in base al quale all'avvio il computer assegna indirizzi di memoria a posizioni fisiche, affinché le periferiche e il software possano identificare le informazioni a cui il processore ha accesso.

**Mb** — Abbreviazione di megabit — Misura della capacità di un chip di memoria che equivale a 1024 Kb.

**Mbps** — Acronimo di megabit per secondo — Un milione di bit per secondo. Questa misura è di solito utilizzata per velocità di trasmissione per reti e modem.

**MB** — Abbreviazione di megabyte — Unità di misura di archiviazione dei dati equivalente a 1.048.576 byte. 1 MB corrisponde a 1024 kB. Quando si riferisce alla memoria del disco rigido, tale valore è spesso arrotondato a 1.000.000 di byte.

**MB/sec** — Abbreviazione di megabyte per secondo — Un milione di byte per secondo. Tale misura in genere viene usata per indicare la velocità di trasferimento dei dati.

**memoria** — Area di archiviazione temporanea dei dati all'interno del computer. Poiché l'archiviazione dei dati in memoria non è permanente, si consiglia di salvare con frequenza i file durante il lavoro e di salvarli sempre prima di arrestare il sistema. Il computer è in grado di contenere diverse forme di memoria, ad esempio RAM, ROM e memoria video. Frequentemente, la parola memoria è utilizzata come sinonimo di RAM.

**memoria video** — Memoria contenente chip dedicati alle funzioni video. La memoria video è di solito più veloce della memoria di sistema. La quantità di memoria video installata influenza decisamente il numero di colori che un programma è in grado di visualizzare.

**MHz** — Abbreviazione di megahertz — Unità di misura della frequenza, equivalente a 1 milione di cicli al secondo. La velocità dei processori, dei bus e delle interfacce dei computer viene tipicamente misurata in MHz.

**modalità a schermo doppio** — Impostazione di visualizzazione che consente di usare un monitor secondario come estensione dello schermo. Nota anche come *modalità video estesa*.

**modalità di sospensione** — Modalità di gestione del risparmio di energia che salva tutti i dati in memoria in un'area riservata del disco rigido e quindi spegne il computer. Quando si riavvia il sistema, le informazioni di memoria salvate sul disco rigido sono automaticamente ripristinate.

**modalità grafica** — Modalità video che può essere definita in termini di  $x$  pixel orizzontali per  $y$  pixel verticali per  $z$  colori. Le modalità grafiche possono visualizzare una varietà illimitata di forme e di tipi di caratteri.

**modalità standby** — Modalità di gestione del risparmio di energia che arresta tutte le operazioni del computer non necessarie allo scopo di risparmiare energia.

**modalità video** — Modalità che descrive la visualizzazione di testi e grafici su un monitor. Il software basato su immagini, ad esempio i sistemi operativi Windows, viene visualizzato in modalità video che possono essere definite in termini di  $x$  pixel orizzontali per  $y$  pixel verticali per  $z$  colori. Il software basato su caratteri, quali gli editor di testo, viene visualizzato in modalità video che possono essere definite in termini di  $x$  colonne per  $y$  righe di caratteri.

**modalità video estesa** — Impostazione di visualizzazione che consente di usare un monitor secondario come estensione dello schermo. Nota anche come *modalità a schermo doppio*.

**modem** — Dispositivo che consente al computer di comunicare con altri computer tramite linee telefoniche analogiche. Esistono tre tipi di modem: esterno, a scheda PC e interno. Di solito si utilizza il modem per la connessione ad Internet e lo scambio di messaggi di posta elettronica.

**modulo da viaggio** — Dispositivo in plastica da inserire nell'alloggiamento per moduli di un computer portatile per ridurre il peso del computer.

**modulo di memoria** — Piccola scheda dei circuiti contenente i chip di memoria, collegata alla scheda di sistema.

**ms** — Abbreviazione di millisecondo — Unità di misura del tempo, equivalente a un millesimo di secondo. I tempi di accesso delle periferiche di archiviazione sono spesso misurati in ms.

## N

**NIC** — Vedere *scheda di rete*.

**ns** — Abbreviazione di nanosecondo — Unità di misura del tempo, equivalente a un milionesimo di secondo.

**Numero di servizio** — Etichetta con codice a barre posta sul computer che consente di identificare il computer quando l'utente accede al supporto tecnico di Dell all'indirizzo [support.dell.com](http://support.dell.com) o contatta il personale del supporto tecnico o dell'assistenza tecnica clienti di Dell.

**NVRAM** — Acronimo di NonVolatile Random Access Memory (Memoria non volatile ad accesso casuale) — Tipo di memoria che archivia i dati quando si spegne il computer o in caso di interruzione dell'alimentazione esterna. La memoria NVRAM viene usata per conservare le informazioni di configurazione del computer quali data, ora e altre opzioni di Installazione del sistema che possono essere impostate dall'utente.

## P

**Pannello di controllo** — Utilità Windows che consente di modificare le impostazioni del sistema operativo e dell'hardware, quali le impostazioni dello schermo.

**partizione** — Area fisica di memoria sul disco rigido assegnata a una o più aree di memoria logica dette unità logiche. Ciascuna partizione può contenere più unità logiche.

**periferica** — Hardware, quale un'unità disco, una stampante o una tastiera, installato nel computer o collegato ad esso.

**periferica di alloggiamento** — Vedere *APR*.

**PCI** — Acronimo di Peripheral Component Interconnect (Interconnessione di componenti periferici) — Il bus locale PCI supporta percorsi dei dati a 32 e a 64 bit e fornisce un percorso dei dati ad alta velocità per lo scambio di informazioni tra il processore e periferiche quali video, unità e reti..

**PCI Express** — Modifica all'interfaccia PCI che aumenta la velocità di trasferimento dati fra il processore e le periferiche ad esso collegate. PCI Express è in grado di trasferire dati a velocità da 250 MB/sec a 4 GB/sec. Se la serie di chip PCI Express e la periferica sono in grado di operare a velocità diverse, operano a quella minore.

**PCMCIA** — Acronimo di Personal Computer Memory Card International Association — Organizzazione che definisce gli standard per le schede PC.

**PIO** — Acronimo di Programmed Input/Output (I/O programmato) — Metodo per il trasferimento di dati tra due periferiche che usa il processore come parte del percorso dei dati.

**pixel** — Singolo punto sullo schermo. I pixel sono disposti in righe e colonne per creare un'immagine. Una risoluzione video, ad esempio 800 x 600, è espressa come il numero di pixel in orizzontale per il numero di pixel in verticale.

**Plug-and-Play** — Capacità del computer di configurare automaticamente le periferiche. Ciò garantisce installazione e configurazione automatiche e compatibilità con l'hardware esistente se il BIOS, il sistema operativo e tutte le periferiche sono compatibili con Plug and Play.

**POST** — Acronimo di Power-On Self-Test (Auto-test all'accensione) — Programmi di diagnostica caricati automaticamente dal BIOS che eseguono verifiche di base sui principali componenti del computer, quali memoria, dischi rigidi e video. Se durante l'esecuzione del POST non viene rilevato alcun problema, il computer continua l'avvio.

**processore** — Chip del computer che interpreta ed esegue le istruzioni di un programma. Il processore è anche detto CPU (Unità centrale di elaborazione).

**programma di installazione** — Programma che serve a installare e configurare hardware e software. I programmi **setup.exe** o **install.exe** vengono forniti con la maggior parte dei pacchetti software per Windows. Il *programma di installazione* è diverso dall'*Installazione del sistema*.

**protetto da scrittura** — Detto di file o supporti che non possono essere modificati. Utilizzare la protezione da scrittura per evitare la modifica o la distruzione accidentale di dati. Per proteggere da scrittura un disco floppy da 3,5 pollici, farne scivolare la linguetta di protezione da scrittura alla posizione aperta.

**PS/2** — Acronimo di Personal System/2 — Tipo di connettore per il collegamento di una tastiera, di un mouse o di un tastierino numerico compatibile con PS/2.

**PXE** — Acronimo di Pre-boot eXecution Environment (Ambiente di esecuzione preavviamento) — Standard WfM (Wired for Management) che consente di configurare e avviare in remoto computer in rete che non dispongono di un sistema operativo.

## R

**RAID** — Acronimo di Redundant Array of Independent Disks (Matrice ridondante di dischi indipendenti) — Metodo per la ridondanza dei dati. Alcune comuni realizzazioni di RAID sono RAID 0, RAID 1, RAID 5, RAID 10 e RAID 50.

**RAM** — Acronimo di Random-Access Memory (Memoria ad accesso casuale) — Area di memoria temporanea principale per i dati e le istruzioni dei programmi. Le informazioni archiviate nella RAM vengono cancellate quanto si arresta il sistema.

**RFI** — Acronimo di Radio Frequency Interference (Interferenza di frequenza radio) — Interferenza che viene generata a frequenze radio tipiche comprese nell'intervallo tra 10 kHz e 100.000 MHz. Le frequenze radio si collocano all'estremità inferiore dello spettro di frequenza elettromagnetica e sono maggiormente suscettibili ad interferenze rispetto alle radiazioni caratterizzate da una frequenza superiore, quali raggi infrarossi e luce.

**risoluzione** — Nitidezza e chiarezza di un'immagine riprodotta da una stampante o visualizzata su un monitor. L'immagine è tanto più nitida quanto maggiore è la risoluzione.

**risoluzione video** — Vedere *risoluzione*.

**ROM** — Acronimo di Read-Only Memory (Memoria di sola lettura) — Tipo di memoria che consente di archiviare dati e programmi che non è possibile eliminare o modificare. A differenza della memoria RAM, la memoria ROM conserva i dati anche quando si arresta il sistema. Alcuni programmi essenziali per il funzionamento del computer risiedono nella ROM.

**RPM** — Acronimo di Revolutions Per Minute (Giri al minuto) — È il numero di rotazioni al minuto. La velocità del disco rigido viene spesso misurata in rpm.

**RTC** — Acronimo di Real Time Clock (Orologio in tempo reale) — Orologio alimentato a pila sulla scheda di sistema che mantiene la data e l'ora quando si arresta il sistema.

**RTCST** — Acronimo di Real Time Clock Reset (Reimpostazione dell'orologio in tempo reale) — Ponticello sulla scheda di sistema di alcuni computer che è spesso possibile usare per la risoluzione di problemi.

## S

**SAS** — Acronimo di Serial Attached SCSI (SCSI su connessione seriale) — Versione più veloce e seriale dell'interfaccia SCSI (in confronto all'architettura parallela SCSI originale).

**SATA** — Acronimo di Serial ATA (ATA seriale) — Versione più veloce e seriale dell'interfaccia ATA (IDE).

**ScanDisk** — Utilità Microsoft che controlla eventuali errori in file, cartelle e superficie del disco rigido. Questa utilità viene spesso eseguita al riavvio del sistema dopo che ha smesso di rispondere.

**SCSI** — Acronimo di Small Computer System Interface (Interfaccia di sistema di computer di piccole dimensioni) — Interfaccia a alta velocità utilizzata per collegare periferiche ad un computer, quali dischi rigidi, unità CD, stampanti e scanner. La SCSI può collegare molte periferiche utilizzando un unico controller. Si accede a ogni periferica mediante un numero di identificazione individuale sul bus del controller SCSI.

**SDRAM** — Acronimo di Synchronous Dynamic Random-Access Memory (Memoria dinamica ad accesso casuale sincrona) — Tipo di DRAM sincronizzata con la velocità di clock ottimale del processore.

**SDRAM DDR** — Acronimo di SDRAM Double-Data-Rate (SDRAM a doppia velocità di dati) — Tipo di SDRAM che raddoppia il ciclo dei burst di dati, migliorando le prestazioni del sistema.

**SDRAM DDR2** — Acronimo di SDRAM Double-Data-Rate 2 (SDRAM a doppia velocità di dati 2) — Tipo di SDRAM DDR che utilizza un prefetch a 4 bit e altre modifiche architetturali per aumentare la velocità di memoria ad oltre 400 MHz.

**scheda di espansione** — Scheda che si innesta in uno slot di espansione sulla scheda di sistema di alcuni computer, espandendone le funzionalità. Alcuni esempi sono schede video, modem e audio.

**scheda di rete** — Chip che permette funzionalità di rete. Un computer può essere dotato di una scheda di rete integrata sulla scheda di sistema oppure può contenere una scheda PC con un adattatore. Ad una scheda di rete si fa anche riferimento come ad un NIC (Network Interface Controller - Controller d'interfaccia di rete).

**scheda di sistema** — Scheda dei circuiti principale del computer. È anche nota come *scheda madre*.

**scheda PC** — Scheda di I/O rimovibile conforme allo standard PCMCIA. I modem e le schede di rete sono tipi comuni di schede PC.

**scheda PC estesa** — Scheda PC che, una volta installata, fuoriesce dal bordo dello slot per schede PC.

**scheda smart** — Scheda integrata con processore e chip di memoria. Le schede smart consentono di autenticare un utente sui computer dotati di supporto per le schede smart.

**sensore a infrarossi** — Porta che consente di trasferire dati tra il computer e periferiche compatibili a infrarossi senza dover usare una connessione via cavo.

**sequenza d'avvio** — Specifica l'ordine delle periferiche da cui il computer prova ad avviarsi.

**sfondo** — Il motivo o l'immagine di sfondo del desktop di Windows. Per modificare lo sfondo, usare il Pannello di controllo di Windows. È anche possibile scansionare l'immagine preferita e renderla uno sfondo.

**SIM** — Acronimo di Subscriber Identity Module (Modulo identificativo abbonato). Una scheda SIM contiene un microchip che crittografa le trasmissioni voce e dati. Le schede SIM possono essere utilizzate nei telefoni o nei computer portatili.

**slot di espansione** — Connettore sulla scheda di sistema di alcuni computer in cui si inserisce una scheda di espansione, collegandola al bus di sistema.

**software antivirus** — Programma realizzato per individuare, mettere in quarantena e/o eliminare virus dal computer.

**sola lettura** — Attributo associato a dati e file che l'utente può visualizzare ma non modificare o eliminare. Un file può avere uno stato di sola lettura se:

- Risiede su un CD, un DVD o un disco floppy fisicamente protetto da scrittura.
- Si trova in rete in una directory sulla quale l'amministratore di sistema ha assegnato diritti solo a determinati utenti.

**S/PDIF** — Acronimo di Sony/Philips Digital Interface (Interfaccia digitale Sony/Philips) — Formato di file di trasferimento audio che consente di trasferire audio da un file all'altro senza convertirlo in e da un formato analogico, che potrebbe peggiorarne la qualità.

**Strike Zone™** — Area rinforzata della base della piattaforma che protegge il disco rigido fungendo da ammortizzatore quando un computer sperimenta urti risonanti o viene lasciato cadere (accesso o spento).

**striping su dischi** — Tecnica di distribuzione dei dati su diverse unità disco. Lo striping su dischi consente di velocizzare le operazioni che accedono a dati archiviati su disco. Se viene usato lo striping su dischi, in genere, è possibile scegliere la dimensione dell'unità di dati o la larghezza degli stripe.

**SVGA** — Acronimo di Super-Video Graphics Array (Matrice grafica video potenziata) — Standard per le schede e i controller video. Le risoluzioni SVGA tipiche sono 800 x 600 e 1024 x 768.

Il numero di colori e la risoluzione che un programma visualizza dipendono dalle capacità del monitor, dal controller video e dai relativi driver, nonché dalla quantità di memoria video installata nel computer.

**SXGA** — Acronimo di Super-eXtended Graphics Array (Matrice grafica super estesa) — Standard video per schede e controller video che supporta risoluzioni fino a 1280 x 1024.

**SXGA+** — Acronimo di Super-eXtended Graphics Array+ (Matrice grafica super estesa più) — Standard video per schede e controller video che supporta risoluzioni fino a 1400 x 1050.

## T

**TAPI** — Acronimo di Telephony Application Programming Interface (Interfaccia di programmazione per applicazioni di telefonia) — Questa interfaccia consente ai programmi Windows di funzionare con un'ampia varietà di periferiche di telefonia, incluse quelle per voce, dati, fax e video.

**TPM** — Acronimo di Trusted Platform Module (Modulo di piattaforma fidata) — Funzionalità di protezione basata su hardware che, quando combinata con il software di protezione, potenzia la protezione della rete e del computer attivando funzionalità quali la protezione di file e messaggi di posta elettronica.

**Tecnologia senza fili Bluetooth®** — Standard della tecnologia senza fili per periferiche di rete a corto raggio (9 m) che consente alle periferiche abilitate di riconoscersi automaticamente.

## U

**UMA** — Acronimo di Unified Memory Allocation (Allocazione di memoria unificata) — Memoria di sistema assegnata dinamicamente al video.

**unità CD-RW** — Unità che consente di leggere i normali CD e di scrivere su dischi CD-RW (CD riscrivibili) e CD-R (CD registrabili). È possibile scrivere su dischi CD-RW più volte, ma è possibile scrivere su dischi CD-R solo una volta.

**unità CD-RW/DVD** — Unità, a volte detta unità combinata, che consente di leggere i normali CD e DVD e di scrivere su dischi CD-RW (CD riscrivibili) e CD-R (CD registrabili). È possibile scrivere su dischi CD-RW più volte, ma è possibile scrivere su dischi CD-R solo una volta.

**unità DVD+RW** — Unità che consente di leggere i supporti DVD e la maggior parte dei CD e di scrivere su dischi DVD+RW (DVD riscrivibili).

**unità ottica** — Unità che usa la tecnologia ottica per leggere o scrivere dati su CD, DVD o DVD+RW. Può essere costituita, ad esempio, da unità CD, unità DVD, unità CD-RW e unità combinate CD-RW/DVD.

**UPS** — Acronimo di Uninterruptible Power Supply (Gruppo di continuità) — Fonte di alimentazione di riserva che entra in funzione in caso di interruzione di corrente o quando la tensione raggiunge valori eccessivamente bassi. L'UPS garantisce il funzionamento del computer anche in assenza di corrente per un periodo di tempo limitato. I sistemi UPS di solito offrono la soppressione della sovracorrente e possono anche offrire la regolazione della tensione. I piccoli sistemi UPS forniscono alimentazione a batteria per alcuni minuti, al fine di consentire l'arresto del sistema.

**USB** — Acronimo di Universal Serial Bus (Bus seriale universale) — Interfaccia hardware per periferiche a bassa velocità come tastiere, mouse, joystick, scanner, altoparlanti, stampanti, periferiche a banda larga (DSL e modem via cavo), periferiche di imaging o periferiche di archiviazione. Tali periferiche vengono inserite direttamente in un connettore a 4 piedini sul computer oppure in un hub a più porte collegato al computer. È possibile collegare e scollegare le periferiche USB mentre il computer è acceso, inoltre è possibile collegarle tra loro a margherita.

**Uscita TV S-Video** — Connettore che consente di collegare una periferica audio digitale o un televisore al computer.

**UTP** — Acronimo di Unshielded Twisted Pair (Doppino ritorto non schermato) — Tipo di cavo usato nella maggior parte delle reti telefoniche e in alcune reti di computer. Per la protezione contro le interferenze elettromagnetiche, invece di impiegare una guaina di metallo intorno a ogni coppia di fili, vengono attorcigliate coppie di fili non schermati.

**UXGA** — Acronimo di Ultra eXtended Graphics Array (Matrice grafica ultra estesa) — Standard video per schede e controller video che supporta risoluzioni fino a 1600 x 1200.

## V

**V** — Abbreviazione di volt — Unità di misura del potenziale elettrico o della forza elettromotrice. Un V viene rilevato in una resistenza di 1 ohm quando tale resistenza è attraversata da una corrente di 1 ampere.

**velocità del bus** — Velocità in MHz, che indica con quanta velocità il bus può trasferire informazioni.

**velocità di clock** — Velocità in MHz che indica la velocità di funzionamento dei componenti del computer collegati al bus di sistema.

**virus** — Programma sviluppato per creare problemi o distruggere i dati archiviati nel computer. La diffusione di virus tra computer avviene tramite un disco infettato, software scaricato da Internet o allegati di posta elettronica. Quando un programma infettato viene avviato, viene avviato anche il virus in esso contenuto.

Un tipo comune di virus è un virus di avvio, che è archiviato nei settori d'avvio di un disco floppy. Se il disco floppy è lasciato nell'unità quando il computer è spento e quindi acceso, il computer è infettato quando legge i settori d'avvio del disco floppy aspettandosi di trovare il sistema operativo. Se il computer è infetto, tale virus si riprodurrà e si diffonderà a tutti i dischi floppy che verranno letti o scritti usando il computer infetto, finché non si procede all'eliminazione.

## W

**W** — Abbreviazione di watt — Unità di misura della potenza elettrica. Un W è 1 ampere di corrente che fluisce ad 1 volt.

**Wh** — Abbreviazione di wattora — Unità di misura comunemente usata per indicare la capacità approssimativa di una batteria. Una batteria da 66 Wh, ad esempio, può fornire 66 W di corrente per 1 ora oppure 33 W per 2 ore.

**WLAN** — Acronimo di Wireless Local Area Network (Rete locale senza fili). Serie di computer interconnessi che comunicano tra di loro tramite onde radio utilizzando punti di accesso o router senza fili per fornire accesso ad Internet.

**WWAN** — Acronimo di Wireless Wide Area Network (Rete geografica senza fili). Rete dati senza fili ad alta velocità che utilizza la tecnologia cellulare e copre un'area geografica molto maggiore di una WLAN.

**WXGA** — Acronimo di Wide-Aspect eXtended Graphics Array (Matrice grafica panoramica estesa) — Standard video per schede e controller video che supporta risoluzioni fino a 1280 x 800.

## X

**XGA** — Acronimo di Xtended Graphics Array (Matrice grafica estesa) — Standard per schede e controller video che supporta risoluzioni fino a 1024 x 768.

## Z

**ZIF** — Acronimo di Zero Insertion Force (Forza di inserzione zero) — Tipo di presa o connettore che consente di installare o rimuovere un chip del computer senza dover forzare in alcun modo il chip o la presa.

**Zip** — Popolare formato di compressione dei dati. I file compressi usando tale formato sono detti file Zip e di solito hanno l'estensione di file .zip. Un tipo particolare di file compresso è il file autoestraente, che presenta l'estensione di file .exe. Il file autoestraente viene automaticamente decompresso facendo doppio clic su di esso.

**unità Zip** — Unità disco floppy ad alta capacità, sviluppata dalla Iomega Corporation, che usa dischi rimovibili da 3,5 pollici detti dischi Zip. I dischi Zip hanno dimensioni appena superiori a quelle dei normali dischi floppy, sono spessi circa il doppio e hanno una capacità di archiviazione di dati di 100 MB.



# Indice analitico

## A

- alimentazione
  - compensatori di linea, 34
  - dispositivi di protezione, 34
  - dispositivi di protezione da sovracorrente, 34
  - modalità di sospensione, 46
  - modalità standby, 46
  - problemi, 103
  - UPS, 34
- altoparlanti
  - descrizione, 18
  - problemi, 105
  - volume, 105
- audio
  - problemi, 105
  - volume, 105
- audio digitale S/PDIF
  - attivazione, 69
- avvisi normativi, 11

## B

- banda larga mobile
  - connessioni di rete, 82
- bar, 49
- barra delle applicazioni
  - icona QuickSet, 49

- batteria
  - conservazione, 48
  - controllo del livello di carica, 44
  - descrizione, 27
  - indicatore del livello di carica, 27
  - misuratore alimentazione, 44
  - rendimento, 43
  - ricarica, 47
  - rimozione, 48
- batteria pulsante
  - sostituzione, 132

## C

- carnet, 136
- CD
  - informazioni su, 54
  - Operating System, 14
  - riproduzione, 51
- CD Drivers and Utilities, 110
- collegamento
  - periferica audio, 57
  - TV, 57
- computer
  - ripristin, 112
  - si blocca, 99-100
  - smette di rispondere, 99
  - specifiche, 137

- conflitti
  - incompatibilità del software e dell'hardware, 111
- conflitti IRQ, 111
- connessione
  - rete a banda larga mobile, 82
- connessione Internet, 29
- connettore del modem
  - descrizione, 24
- connettore del monitor DVI
  - descrizione, 24
- connettore di rete
  - descrizione, 24
- connettore di uscita TV S-video
  - collegamento di una TV, 23
  - descrizione, 23
- connettore IEEE 1394
  - descrizione, 21
  - problemi, 98
- connettore video
  - descrizione, 25
- connettori audio
  - descrizione, 22
- connettori USB
  - descrizione, 24
- Contratto di licenza con l'utente finale, 11
- coperchio del cardine
  - descrizione, 129
  - rimozione, 129

coperchio della scheda  
miniaturizzata  
descrizione, 28

copia di CD  
come fare, 54  
informazioni generali, 54  
suggerimenti utili, 55

copia di DVD  
come fare, 54  
informazioni generali, 54  
suggerimenti utili, 55

cuffie Dolby, installazione, 69

## D

Dell  
come contattare, 145, 154-155  
sito di supporto, 13

Dell Diagnostics  
avvio dal CD Drivers and Utilities, 87  
avvio dal disco rigido, 87  
informazioni su, 87

Dell MediaDirect  
informazioni su, 18, 56  
problemi, 100

diagnostica  
Dell, 87

disco rigido  
descrizione, 27-28  
problemi, 92  
restituzione a Dell, 121  
sostituzione, 119

dispositivo di chiusura dello schermo  
descrizione, 16

documentazione  
Contratto di licenza con l'utente finale, 11  
ergonomica, 11  
garanzia, 11  
Guida alle informazioni sul prodotto, 11  
in linea, 13  
normativa, 11  
sicurezza, 11

driver  
identificazione, 109  
informazioni su, 108  
reinstallazione, 109

DVD  
informazioni su, 54  
riproduzione, 51

## E

etichetta di Microsoft Windows, 12

etichette  
Microsoft Windows, 12  
Numero di servizio, 12

ExpressCard  
installazione, 71  
protezioni, 71, 73  
rimozione, 73

## F

firewall  
Windows XP, 84

Firewall della connessione ad Internet, 84

furto del computer, 86

## G

gestione del risparmio di energia  
QuickSet, 49  
regolazione delle impostazioni, 49

gruppo di continuità. Vedere UPS

Guida alle informazioni sul prodotto, 11

Guida in linea e supporto tecnico, 13-14

## H

hardware  
Dell Diagnostics, 87

## I

icone  
regolazione delle dimensioni, 49

impostazioni di  
    visualizzazione per una  
    TV  
    abilitazione in Windows  
    XP, 70

in viaggio con il computer

imballaggio, 135

in aereo, 136

suggerimenti, 136

targhetta di  
    identificazione, 135

indicatore di alimentazione  
    condizioni, 103

indicatori di stato della  
    periferica  
    descrizione, 17

indicatori di stato della  
    tastiera  
    descrizione, 19

informazioni ergonomiche, 11

informazioni sulla  
    garanzia, 11

interfaccia video digitale.  
    Vedere *DVI*

istruzioni di sicurezza, 11

## **L**

lettore di schede di memoria  
    multimediali 5 in 1, 74

luminosità  
    regolazione, 37

## **M**

memoria  
    installazione, 121  
    rimozione, 122

messaggi  
    errore, 93

messaggi di errore, 93

modalità di sospensione, 46

modalità standby  
    informazioni su, 46

modem  
    installazione, 124

monitor  
    problemi, 107  
    visualizzazione dell'immagine  
    su un altro schermo, 37

## **N**

Numero di servizio, 12

## **P**

password  
    dimenticare, 86

PC Restore, 113

perdita del computer, 86

periferica audio  
    attivazione, 69  
    collegamento, 57

## **problemi**

    alimentazione, 103

    altoparlanti, 105

    audio e altoparlanti, 105

    blocchi, 99

    compatibilità con programmi e  
        con Windows, 100

    condizioni dell'indicatore di  
        alimentazione, 103

    connettore IEEE 1394, 98

    Dell Diagnostics, 87

    Dell MediaDirect, 100

    disco rigido, 92

    il computer non si avvia, 99

    il computer si blocca, 99-100

    il computer smette di  
        rispondere, 99

    il programma si blocca, 99

    messaggi di errore, 93

    rete, 101

    ripristinare il computer allo  
        stato operativo  
        precedente, 112

    scanner, 105

    schermata blu, 100

    software, 99-100

    stampante, 104

    tastiera, 98

    unità, 91

    unità CD, 91

    unità CD-RW, 91

    unità DVD, 91

    video e monitor, 107

procedure guidate

    Trasferimento guidato file e  
        impostazioni, 30

    Verifica guidata compatibilità  
        programmi, 100

programma di installazione di sistema, 150

protezioni  
ExpressCard, 71  
rimozione, 73

pulizia  
touchpad, 151

pulsante di espulsione del cassetto dell'unità ottica  
descrizione, 20

pulsanti del controllo multimediale  
descrizione, 18  
pulsante Dell MediaDirect, 56

## Q

QuickSet, 40-41, 49, 56

## R

RAM. Vedere *memoria*

reinstallazione  
Windows XP, 112

ResourceCD  
Dell Diagnostics, 87

rete  
firewall, 84  
problemi, 101

Ripristino configurazione di sistema, 111-112

riproduzione di CD, 51

riproduzione di DVD, 51

risoluzione  
impostazione, 38

risoluzione dei problemi  
conflitti, 111  
Dell Diagnostics, 87  
Guida in linea e supporto tecnico, 13-14  
problemi relativi alla tastiera esterna, 98  
ripristinare il computer ad uno stato operativo precedente, 111  
ripristinare il computer allo stato operativo precedente, 112  
Risoluzione dei problemi relativi all'hardware, 111

Risoluzione dei problemi relativi all'hardware, 111

## S

scanner  
problemi, 105

scheda miniaturizzata  
installazione, 125

schede di memoria multimediali  
installazione, 74  
rimozione, 75  
slot, 74  
tecnologia CardBus, 74  
tipi, 74

schermo  
descrizione, 16  
regolazione della luminosità, 37  
risoluzione, 38  
Vedere anche *monitor*  
visualizzazione dell'immagine su un altro schermo, 37

schermo. Vedere *monitor*

senza fili  
attivazione e disattivazione dell'attività, 49

sequenza d'avvio, 150

sistema operativo  
CD, 14  
reinstallazione, 14, 112

sito Web del supporto, 13

slot per cavo di sicurezza  
descrizione, 20

software  
problemi, 100

specifiche, 137

spegnimento del computer, 117

stampante  
cavo, 33  
collegamento, 33  
installazione, 33  
problemi, 104  
USB, 33

subwoofer  
descrizione, 27

supporto  
come contattare la Dell, 145, 154-155

## T

### tastiera

- collegamenti, 40
- descrizione, 18
- problemi, 98
- rimozione, 131
- tastierino numerico, 39

### tastierino numerico, 39

- numerico, 39

### tecnologia CardBus

- schede di memoria  
multimediali, 74

### tecnologia senza fili

- Bluetooth
- indicatore di stato  
periferica, 19
- installazione, 133

### touchpad

- descrizione, 18
- personalizzazione, 42
- pulizia, 151
- uso, 42

### trasferimento di informazioni su un nuovo computer, 30

### Trasferimento guidato file e impostazioni, 30

## TV

- abilitazione delle impostazioni  
di visualizzazione, 70
- collegamento, 57

## U

### unità

- problemi, 91
- Vedere *disco rigido*

### unità CD

- problemi, 91

### unità CD-RW

- problemi, 91

### unità disco floppy

- collegamento ad un connettore  
USB, 20

### unità DVD

- problemi, 91

### unità ottica

- descrizione, 20

### UPS, 34

## V

### ventola

- descrizione, 20, 22-23, 28

### video

- problemi, 107

### vite di bloccaggio dell'unità

- ottica
- descrizione, 28

### volume

- regolazione, 106

## W

### Windows XP

- abilitazione delle impostazioni  
di visualizzazione per una  
TV, 70
- Firewall della connessione ad  
Internet, 84
- Guida in linea e supporto  
tecnico, 13-14

### modalità di sospensione, 46

### modalità standby, 46

### reinstallazione, 14, 112

### Ripristino configurazione di sistema, 111-112

### Ripristino driver di periferica, 109

### Risoluzione dei problemi relativi all'hardware, 111

### Trasferimento guidato file e impostazioni, 30

### Verifica guidata compatibilità programmi, 100

